



Cetinkaya
Pano

Fiyat Listesi

Ağustos 2018

www.cetinkayapano.com



Çetinkaya Pano



Karaköy Satış Mağazamız

1979 yılında elektrik sektöründe faaliyetine başlamış olan ÇETİNKAYA PANO, 39 yıllık sektör tecrübesiyle imalat sahasını geliştirerek ve pazar payını günden güne arttırarak iç ve dış piyasada büyümeyi hedeflemiştir.

Üretimini yaptığı sac pano, polyester pano, plastik pano, metal pano, sayaç panosu, dağıtım panoları, sigorta kutuları ve regülatör ürünlerinde en önce kaliteye önem vermiş ve müşteri memnuniyetini ön planda tutmuştur.

ÇETİNKAYA PANO, kendi üretimi olan panoların yanı sıra çok çeşitli ürün yelpazesine sahip olan elektrik sektöründe dünya çapında ün kazanmış GEWISS, LEGRAND, KONDAŞ ve ENTES firmalarının da Türkiye bayiliğini gerçekleştirmektedir.



VİZYONUMUZ;

İmalat sahamızı son teknolojik gelişmelere göre sürekli yenileyerek, dünya çapında sektörde görülen en yenilikçi ve yaratıcı akımlara uyum sağlayarak, pazar öncüleri arasında yer almamıza neden olan ,fark yaratan, cazip tasarımlarımızla, müşteri taleplerini en iyi şekilde karşılayarak, bu sayede müşteri memnuniyetini en üst seviyeye taşımak;ayrıca yerel ve uluslararası pazarlarda sosyal ve etik değerlerin de bilincinde olarak ,rekabetçi piyasada her zaman girişimci ve yeniliklere açık bir kurum olmaktır.

MİSYONUMUZ;

Çalışkan, dinamik, dürüst ve temel değerlerimize inanan kişilerden oluşan kurumsal bir yapı sayesinde firmamızın sürekliliğini sağlamak, tüm paydaşlarımızın memnuniyetini temel alarak huzurlu bir ticari ortam yaratmak, yeni ve teknolojik ekipmanlardan yararlanarak üretim sürecinin mükemmelşmesini sağlamak ve elektrik sektöründe ihtiyaç duyulan her ürün tipini müşteriye ulaştırarak , ürün çeşitliliğiyle pazarda fark yaratmaktır.



4	ÇETİNKAYA PANO
5	VİZYON - MİSYON
9	ETANJ ARMATÜRLER
10	T8 Etanj Armatürler
11	T5 Etanj Armatürler
12	LED Modüllü Etanj Armatürler
13	ABS POLİKARBON ÜRÜNLER
14-15	Sigorta Kutuları
16	ABS ve Polikarbonat Panolar
17	ABS ve Polikarbonat Dağıtım Panoları
18	ABS ve Polikarbonat Şapkalı Panolar
19	ABS ve Polikarbonat Suyaç Panoları
20	ABS ve Polikarbonat Harici Telefon Kutuları
21	ABS ve Polikarbonat Şantiye Panoları
22	ABS ve Polikarbonat Sıva Üstü Opak Buatlar - Rekor Yüzeqli Opak Buatlar
23	ABS ve Polikarbonat Sıva Üstü Opak Buatlar - Kıрма Yüzeqli Opak Buatlar
24	ABS ve Polikarbonat Sıva Üstü Opak Buatlar - Düz Yüzeqli Opak Buatlar
25	ABS ve Polikarbonat Sıva Üstü Şeffaf Buatlar - Düz Yüzeqli Opak Buatlar
26	ABS ve Polikarbonat Sıva Üstü Şeffaf Buatlar - Kıрма Yüzeqli Opak Buatlar
27	ABS ve Polikarbonat Sıva Üstü Şeffaf Buatlar - Rekor Yüzeqli Opak Buatlar
28	Spiral Boru - Spiral Rekor - Sıva Altı Buatlar ve Spiral Borular
29	Kablo Rekorları
30-31	ABS ve Polikarbonat Kombinasyon Kutuları
33	PANO İÇİ KABLO KANALLARI VE KABLO BAĞLARI
34	Pano Tipi Delikli Kablo Kanalları
35	Kablo Bağları
36	Kablo Bağ Aksesuarları
37-38	Aksesuarlar
39	TERMOPLASTİK YERALTI BUAT VE RÖGAR KAPAKLARI
40-42	Termoplastik Yeraltı Buat ve Rögar Kapakları
43	POLYESTER PANOLAR
44	Polyster Panolar
45	Polyster Suyaç ve Dağıtım Panoları
46	Polyster Kutular
47	Polyster Panolar
48	Marina Panoları
49	Ofis Çözümleri
51	MAKARA VE AKSESUARLAR
52	Sanađı Tipi Sac Kablo Makaraları
53	Sanađı ve Ev Tipi Plastik Kablo Makaralar
55	METAL PANOLAR
56-57	İç Tesisat Panosu
58-59	Duvar Tipi Metal Taban Saclı Panolar - Eko Serisi
60	Duvar Tipi Metal Taban Saclı - Etanj E Serisi
61	Harici Tip Etanj Metal Panolar
62	Sahra Tipi Taban Saclı Harici Tam Etanj Panolar
63	Kumanda Masaları Kontrol Sistemleri
64	Terminal Buton ve Klemens Kutuları
65	Duvar Tipi Metal Sigorta Dağıtım Panoları - Sıva Üstü Sigorta Dağıtım Panosu

66	Duvar Tipi Metal Sigorta Dağıtım Panoları - Sıva Üstü Cam Kapılı Dağıtım Panosu
67	Duvar Tipi Metal Sigorta Dağıtım Panoları - Sıva Altı Sigorta Dağıtım Panosu
68	Duvar Tipi Metal Sigorta Dağıtım Panoları - Sıva Altı Cam Kapılı Dağıtım Panosu
69	Duvar Tipi Dağıtım Panoları - Çok Amaçlı Sıva Üstü
70	Dağıtım Panoları
71	Duvar Tipi Çatılı Şantiye Panoları
72	Harici Tip Etanj Şantiye Panoları
73	Duvar Tipi Sıyaç Panoları - Sıva Altı
74	Duvar Tipi Sıyaç Panoları - Sıva Üstü
75	Duvar Tipi Sıyaç+Dağıtım Panoları - Sıva Altı
76	Duvar Tipi Sıyaç+Dağıtım Panoları - Sıva Üstü
77	Duvar Tipi Dahili ve Harici X5 Kombi Sıyaç Panoları - Sıva Üstü
78-81	Duvar Tipi Dahili Sanaçi Panoları - Sıva Üstü
82	Duvar Tipi Kompanzasyon Panoları - Sıva Üstü
83	Kollektör Dolapları ve PVC Su Sıyacı Kutuları
84	Duvar Tipi Sıyaç Panoları - Sıva Altı
85	Duvar Tipi Sıyaç Panoları - Sıva Üstü
86	Duvar Tipi Sıyaç Panoları - Sıva Altı
87	Duvar Tipi Sıyaç Panoları - Sıva Üstü
88	Duvar Tipi Sıyaç Panoları - Sıva Altı
89	Duvar Tipi Sıyaç Panoları - Sıva Üstü
91	DİKİLİ TİP PANOLAR
92	Dikili Tip Modüler Panolar - Pano Montaj Şeması
93-97	Dikipi Tip Modüler Panolar
99	RACK KABINETLER
100	Rack Kabinetler
101	Rack Kabinetler - Aksesuarlar
103	PANO İKLİMDİRME ÜRÜNLERİ
104	Pano İklimlendirme Çözümleri
105	Çatı / Pano Fanları - 230 V 50-60 Hz RADYAL BALL
106	Fanlı Havalandırma Menfezleri (Filtreli)
107	Filtreli Menfezler
108-111	Salzer / Demex Yüksek Performans Fanları
112	Taida - Tidar - Breeze Endüstriyel Fanları
113	Demex Aksiyel Endüstriyel Soğutma Fanları - Turbo Fanlar
114	Pano Termostatları
115	Pano Isıtıcıları
116	Elektrik Panolarının Klimatize Edilmesi İçin Geliştirilmiş Özel Gazlı Klima Sistemleri
117	REGÜLATÖRLER
118-119	Bakır Sargılı Mikro İşlemcili Regülatörler
120-121	Alüminyum Sargılı Mikro İşlemcili Regülatörler
122	Kademeli Regülatörler
123	Statik Regülatörler
124	Kutulu Transformatörler ve Trafolar
125	Kombi Regülatörleri
126	Havuz Transformatörleri
127	Trifaze Transformatörler
128	Şönt Reaktörler
129-130	Akım Trafoları





Etanj Armatürler



T8 Etanj Armatürler Osram-Philips Balastlı

Sipariş Kodu	Ürün Özellikleri	Koli Adedi	Birim Fiyatı ₺
ÇA 58001	1x18W Etanj Armatür	15	100,28
ÇA 58002	2x18W Etanj Armatür	10	120,10
ÇA 58003	1x36W Etanj Armatür	8	134,09
ÇA 58004	2x36W Etanj Armatür	6	165,57
ÇA 58005	1x58W Etanj Armatür	9	186,56
ÇA 58006	2x58W Etanj Armatür	6	227,37

T8 Etanj Armatürler Osram-Philips (Sensör Uyumlu)

Sipariş Kodu	Ürün Özellikleri	Koli Adedi	Birim Fiyatı ₺
ÇA 58011	1x18W Etanj Armatür	15	113,10
ÇA 58012	2x18W Etanj Armatür	10	146,92
ÇA 58013	1x36W Etanj Armatür	8	162,07
ÇA 58014	2x36W Etanj Armatür	6	187,73
ÇA 58015	1x58W Etanj Armatür	9	209,88
ÇA 58016	2x58W Etanj Armatür	6	254,19

OSRAM
PHILIPS

10

T8 Acil Aydınlatmalı Etanj Armatürler

Sipariş Kodu	Ürün Özellikleri	Koli Adedi	Birim Fiyatı ₺
ÇA 58201	1x18W Etanj Armatür - 90 Dakika	15	Sorunuz
ÇA 58202	1x18W Etanj Armatür - 180 Dakika	15	Sorunuz
ÇA 58203	2x18W Etanj Armatür - 90 Dakika	10	Sorunuz
ÇA 58204	2x18W Etanj Armatür - 180 Dakika	10	Sorunuz
ÇA 58205	1x36W Etanj Armatür - 90 Dakika	8	Sorunuz
ÇA 58206	1x36W Etanj Armatür - 180 Dakika	8	Sorunuz
ÇA 58207	2x36W Etanj Armatür - 90 Dakika	6	Sorunuz
ÇA 58208	2x36W Etanj Armatür - 180 Dakika	6	Sorunuz
ÇA 58209	1x58W Etanj Armatür - 90 Dakika	9	Sorunuz
ÇA 58210	1x58W Etanj Armatür - 180 Dakika	9	Sorunuz
ÇA 58211	2x58W Etanj Armatür - 90 Dakika	6	Sorunuz
ÇA 58212	2x58W Etanj Armatür - 180 Dakika	6	Sorunuz

T8 ECO Model Etanj Armatürler (Orjinal Kasa ECO Balast)

Sipariş Kodu	Ürün Özellikleri	Koli Adedi	Birim Fiyatı ₺
ÇA 55017	1x18W Etanj Armatür	15	75,79
ÇA 55018	2x18W Etanj Armatür	10	92,11
ÇA 55019	1x36W Etanj Armatür	8	97,94
ÇA 55020	2x36W Etanj Armatür	6	120,10
ÇA 55021	1x58W Etanj Armatür	9	141,09
ÇA 55022	2x58W Etanj Armatür	6	208,71





T5 Etanj Armatürler (Elektronik Balastlı)

Siparis Kodu	Ürün Özellikleri	Koli Adedi	Birim Fiyatı ₺
ÇA 55001	1x14W Etanj Armatür	15	128,26
ÇA 55002	2x14W Etanj Armatür	10	145,75
ÇA 55003	1x28W Etanj Armatür	8	160,91
ÇA 55004	2x28W Etanj Armatür	6	211,05
ÇA 55005	1x35W Etanj Armatür	9	218,04
ÇA 55006	2x35W Etanj Armatür	6	283,34
ÇA 55007	1x49W Etanj Armatür	9	218,04
ÇA 55008	2x49W Etanj Armatür	6	286,84
ÇA 55009	1x54W Etanj Armatür	8	180,73
ÇA 55010	2x54W Etanj Armatür	6	232,03
ÇA 55011	1x80W Etanj Armatür	9	282,17
ÇA 55012	2x80W Etanj Armatür	6	306,66

T5 Acil Aydınlatmalı Etanj Armatürler

Siparis Kodu	Ürün Özellikleri	Koli Adedi	Birim Fiyatı ₺
ÇA 55201	1x28W Etanj Armatür - 90 Dakika	8	Sorunuz
ÇA 55202	1x28W Etanj Armatür - 180 Dakika	8	Sorunuz
ÇA 55203	2x28W Etanj Armatür - 90 Dakika	6	Sorunuz
ÇA 55204	2x28W Etanj Armatür - 180 Dakika	6	Sorunuz
ÇA 55205	1x35W Etanj Armatür - 90 Dakika	9	Sorunuz
ÇA 55206	1x35W Etanj Armatür - 180 Dakika	9	Sorunuz
ÇA 55207	2x35W Etanj Armatür - 90 Dakika	6	Sorunuz
ÇA 55208	2x35W Etanj Armatür - 180 Dakika	6	Sorunuz
ÇA 55209	1x49W Etanj Armatür - 90 Dakika	9	Sorunuz
ÇA 55210	1x49W Etanj Armatür - 180 Dakika	9	Sorunuz
ÇA 55211	2x49W Etanj Armatür - 90 Dakika	6	Sorunuz
ÇA 55212	2x49W Etanj Armatür - 180 Dakika	6	Sorunuz
ÇA 55213	1x54W Etanj Armatür - 90 Dakika	8	Sorunuz
ÇA 55214	1x54W Etanj Armatür - 180 Dakika	8	Sorunuz
ÇA 55215	2x54W Etanj Armatür - 90 Dakika	6	Sorunuz
ÇA 55216	2x54W Etanj Armatür - 180 Dakika	6	Sorunuz
ÇA 55217	1x80W Etanj Armatür - 90 Dakika	9	Sorunuz
ÇA 55218	1x80W Etanj Armatür - 180 Dakika	9	Sorunuz
ÇA 55219	2x80W Etanj Armatür - 90 Dakika	6	Sorunuz
ÇA 55220	2x80W Etanj Armatür - 180 Dakika	6	Sorunuz

OSRAM

PHILIPS



Led Modüllü Etanj Armatürler (Soft Cam)

Siparis Kodu	Voltaj	Watt	Işık	Ölçüler Boy (mm)	Koli Adedi	Birim Fiyatı ₺
ÇA 59001	200-240 V	8.70 W	3000 K	600	15	Sorunuz
ÇA 59002	200-240 V	8.70 W	4000 K	600	15	Sorunuz
ÇA 59003	200-240 V	8.70 W	6500 K	600	15	Sorunuz
ÇA 59004	200-240 V	17.50 W	3000 K	1200	8	Sorunuz
ÇA 59005	200-240 V	17.50 W	4000 K	1200	8	Sorunuz
ÇA 59006	200-240 V	17.50 W	6500 K	1200	8	Sorunuz
ÇA 59007	200-240 V	26.30 W	3000 K	1500	9	Sorunuz
ÇA 59008	200-240 V	26.30 W	4000 K	1500	9	Sorunuz
ÇA 59009	200-240 V	26.30 W	6500 K	1500	9	Sorunuz

12

Led Modüllü Etanj Armatürler

Siparis Kodu	Voltaj	Watt	Işık	Ölçüler Boy (mm)	Koli Adedi	Birim Fiyatı ₺
ÇA 59010	200-240 V	15.35 W	3000 K	600	10	Sorunuz
ÇA 59011	200-240 V	15.35 W	4000 K	600	10	Sorunuz
ÇA 59012	200-240 V	15.35 W	6500 K	600	10	Sorunuz
ÇA 59013	200-240 V	30.70 W	3000 K	1200	6	Sorunuz
ÇA 59014	200-240 V	30.70 W	4000 K	1200	6	Sorunuz
ÇA 59015	200-240 V	30.70 W	6500 K	1200	6	Sorunuz
ÇA 59016	200-240 V	46.00 W	3000 K	1500	6	Sorunuz
ÇA 59017	200-240 V	46.00 W	4000 K	1500	6	Sorunuz
ÇA 59018	200-240 V	46.00 W	6500 K	1500	6	Sorunuz

Etan Armatürler



Led Tüp Uyumlu Etanj Armatürler

Siparis Kodu	Ürün Özellikleri	Koli Adedi	Birim Fiyatı ₺
ÇA 58021	1x660 cm Armatür	15	58,30
ÇA 58022	2x660 cm Armatür	10	73,46
ÇA 58023	1x1200 cm Armatür	8	92,11
ÇA 58024	2x1200 cm Armatür	6	114,00
ÇA 58025	1x1500 cm Armatür	9	122,43
ÇA 58026	2x1500 cm Armatür	6	165,57



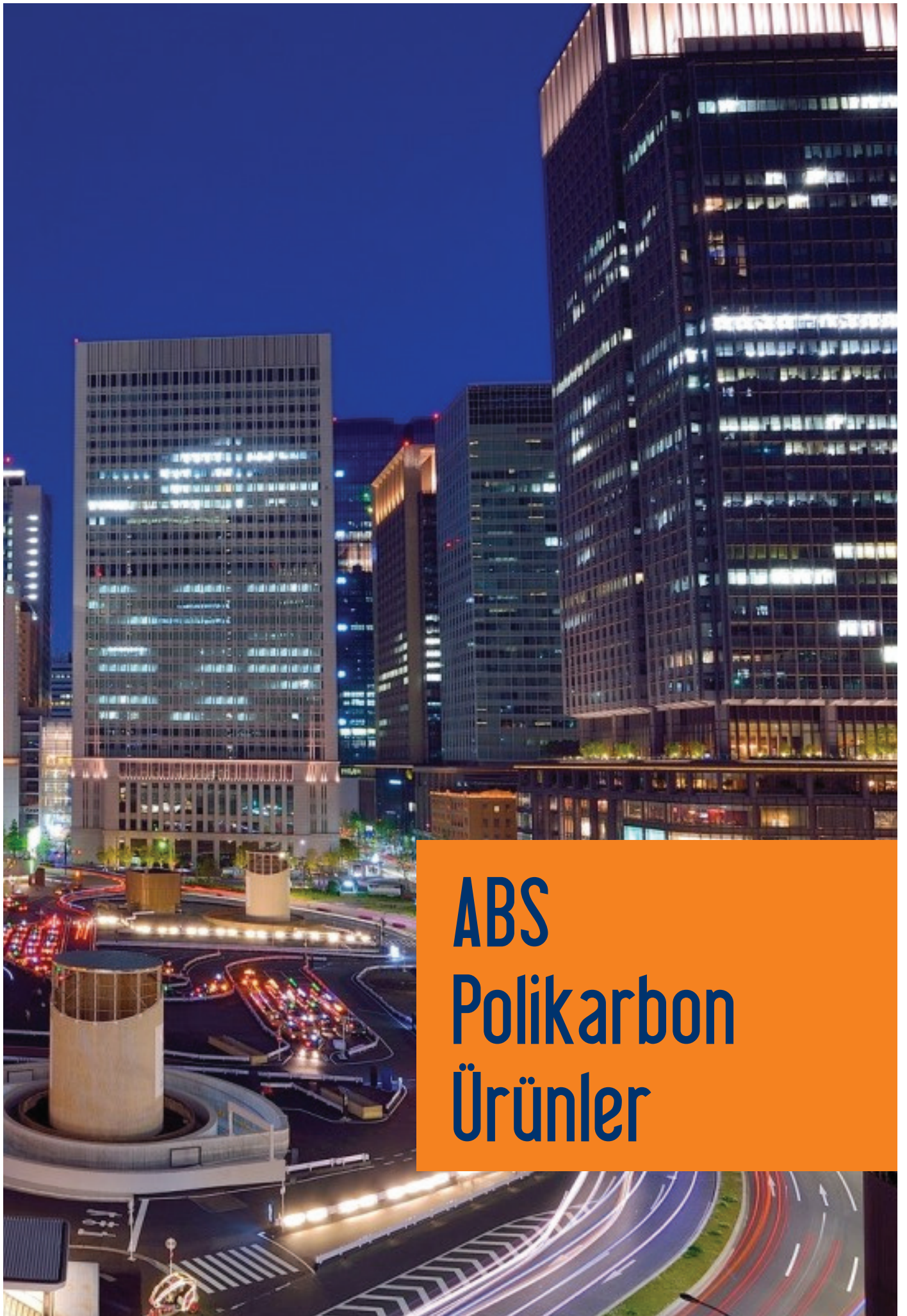

**ABS
Polikarbon
Ürünler**

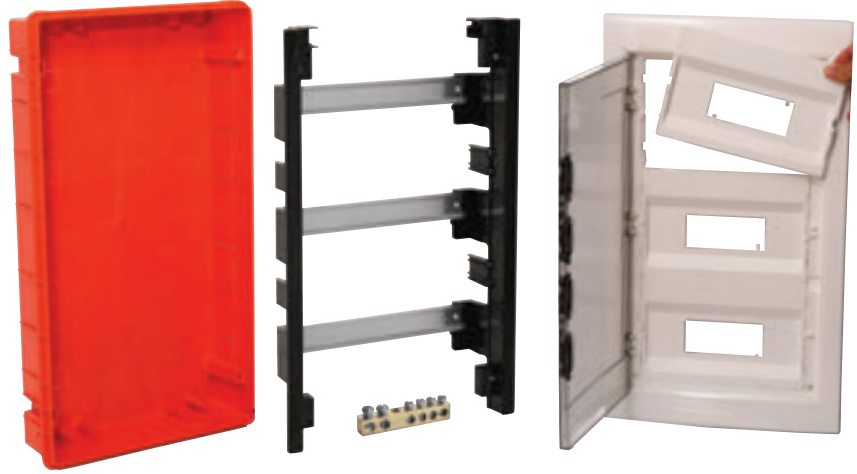

14

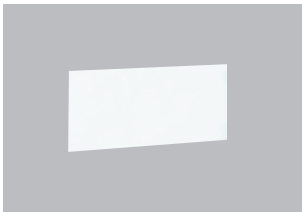

Sigorta Kutuları IP 40

Sipariş Kodu	Ürün Özellikleri	Ölçü	Koli Adedi	Birim Fiyatı ₺
Şeffaf Kapaklı Kutular				
ÇP 10908	8'li SA Sigorta Kutusu - Klemensli	219x184x89	20	40,07
ÇP 10912	12'li SA Sigorta Kutusu - Klemensli	305x237x80	12	57,88
ÇP 10918	18'li SA Sigorta Kutusu - Klemensli	440x273x80	10	80,14
ÇP 10924	24'lü (12x2) SA Sigorta Kutusu - Klemensli	305x394x85	10	128,00
ÇP 10936	36'lü (12x3) SA Sigorta Kutusu - Klemensli	305x544x87	10	189,21
ÇP 10936-1	36'lü (18x2) SA Sigorta Kutusu - Klemensli	440x480x85	10	200,34
ÇP 10954	54'lü (18x3) SA Sigorta Kutusu	440x654x95	4	311,64
ÇP 10972	72'lü (18x4) SA Sigorta Kutusu	440x855x95	4	445,20

Sigorta Kutuları IP 40

Sipariş Kodu	Ürün Özellikleri	Ölçü	Koli Adedi	Birim Fiyatı ₺
Opak Kapaklı Kutular				
ÇP 12908	8'li SA Sigorta Kutusu - Klemensli	219x184x89	20	40,07
ÇP 12912	12'li SA Sigorta Kutusu - Klemensli	305x237x80	12	57,88
ÇP 12918	18'li SA Sigorta Kutusu - Klemensli	440x273x80	10	80,14
ÇP 12924	24'lü (12x2) SA Sigorta Kutusu - Klemensli	305x394x85	10	128,00
ÇP 12936	36'lü (12x3) SA Sigorta Kutusu - Klemensli	305x544x87	10	189,21
ÇP 12936-1	36'lü (18x2) SA Sigorta Kutusu - Klemensli	440x480x85	10	200,34
ÇP 12954	54'lü (18x3) SA Sigorta Kutusu	440x654x95	4	311,64
ÇP 12972	72'lü (18x4) SA Sigorta Kutusu	440x855x95	4	445,20

Boşluk Kapağı (Zayıf Akım için)

Sipariş Kodu	Ürün Özellikleri	Kullanıldığı Ölçüler	Koli Adedi	Birim Fiyatı ₺
ÇP 13912	Boşluk Kapağı	12 Modüle Uygun	1	14,47
ÇP 13918	Boşluk Kapağı	18 Modüle Uygun	1	21,15

Zayıf Akım ve Çok Amaçlı Kutu

Sipariş Kodu	Kullanıldığı Ölçüler	Koli Adedi	Birim Fiyatı ₺
ÇP 20912	305x237x80 Taban Saclı Kutu	12	75,00
ÇP 20924	305x394x85 Taban Saclı Kutu	10	160,00
ÇP 20936	305x544x87 Taban Saclı Kutu	10	245,00



IP 40

YENİ



Siyah Kapaklı Sigorta Kutuları IP 40 (Sıva Altı)

Siparis Kodu	Ürün Özellikleri	Ölçü	Koli Adedi	Birim Fiyatı ₺
CP 12908 B	8'li SA Sigorta Kutusu - Klemensli	219x184x89	20	60,00
CP 12912 B	12'li SA Sigorta Kutusu - Klemensli	305x237x80	12	70,00
CP 12918 B	18'li SA Sigorta Kutusu - Klemensli	440x273x80	10	120,00
CP 12924 B	24'lü (12x2) SA Sigorta Kutusu - Klemensli	305x394x85	10	150,00
CP 12936 B	36'li (12x3) SA Sigorta Kutusu - Klemensli	305x544x87	10	230,00
CP 12936-1 B	36'li (18x2) SA Sigorta Kutusu - Klemensli	440x480x85	10	300,00
CP 12954 B	54'lü (18x3) SA Sigorta Kutusu	440x654x95	4	375,00
CP 12972 B	72'li (18x4) SA Sigorta Kutusu	440x855x95	4	535,00



IP 65 Sıva Üstü Sigorta Kutuları

Siparis Kodu	Ürün Özellikleri	Koli Adedi	Birim Fiyatı ₺
ÇP 3902	2'li Sigorta Kutusu	30	69,96
ÇP 3904	4'lü Sigorta Kutusu	17	100,28
ÇP 3908	8'li Sigorta Kutusu	9	114,27
ÇP 3912	12'li Sigorta Kutusu	7	139,92
ÇP 3926	26'li Sigorta Kutusu	5	263,52
ÇP 3942	42'li Sigorta Kutusu	4	328,81



IP 40 Sıva Üstü Plastik Sigorta Kutuları Klemensli

Siparis Kodu	Ürün Ölçüleri EnxBoyxDerinlik(WxHxD)	Ürün Özellikleri	Koli Adedi	Birim Fiyatı ₺
ÇP 11905	15x18x10	5'li Sigorta Kutusu	24	25,65
ÇP 11908	20x18x10	8'li Sigorta Kutusu	24	28,94
ÇP 11912	31x19x10	12'li Sigorta Kutusu	12	36,73
ÇP 11924	31x38x10	24'lü Sigorta Kutusu	12	66,78



Sıva Üstü Mühürlü V Otomat Kutuları

Siparis Kodu	Ürün Ölçüleri EnxBoyxDerinlik(WxHxD)	Ürün Özellikleri	Koli Adedi	Birim Fiyatı ₺
ÇP 01011	3x14x6	1'li Sigorta Kutusu	140	3,73
ÇP 01012	5x14x6	1/2'li Sigorta Kutusu	100	4,08
ÇP 01034	8x14x6	3/4'lü Sigorta Kutusu	56	6,41
ÇP 01035	12x14x6	4/8'li Sigorta Kutusu	28	11,66

ÇP 12011



ÇP 904



İzoleli Nötr Toprak Klemensleri

Siparis Kodu	Ürün Özellikleri	Kullanıldığı Ölçüler	Koli Adedi	Birim Fiyatı ₺
ÇP 12011	Toprak Nötr Klemensi	12 Modüle Uygun	1	29,15
ÇP 12012	Toprak Nötr Klemensi	18 Modüle Uygun	1	46,64
ÇP 904	Toprak Nötr Klemensi	24 Modüle Uygun	İnce Tip	34,98

Seperatör

Siparis Kodu	Kullanıldığı Ölçüler	Koli Adedi	Birim Fiyatı ₺
ÇP 12001	12 Modüle Uygun	1	13,36
ÇP 12002	18 Modüle Uygun	1	15,58



IP 65



Opak Kapaklı Otomat Panoları - ABS Perdeli

Sipariş Kodu	Ürün Ölçüleri EnxBoyxDerinlik(WxHxD)	Ürün Özellikleri	Koli Adedi	Birim Fiyatı ₺
ÇP 5101	21x28x13	1x8 = 8 Otomat	1	124,80
ÇP 5102	25x33x13	2x9 = 18 Otomat	1	137,60
ÇP 5103	30x40x16,5	2x12 = 24 Otomat	1	198,40
ÇP 5104	40x50x17,5	3x17 = 51 Otomat	1	296,00
ÇP 5105	40x60x20	4x17 = 68 Otomat	1	368,00
ÇP 5106	50x70x24,5	4x22 = 88 Otomat	1	624,00
ÇP 5107	35x50x19,5	3x15 = 45 Otomat	1	292,80
ÇP 5108	50x60x22	3x22 = 66 Otomat	1	576,00
ÇP 5109	60x80x26	4x25 = 100 Otomat	1	992,00



Şeffaf Kapaklı Otomat Panoları - ABS Perdeli

Sipariş Kodu	Ürün Ölçüleri EnxBoyxDerinlik(WxHxD)	Ürün Özellikleri	Koli Adedi	Birim Fiyatı ₺
ÇP 5111	21x28x13	1x8 = 8 Otomat	1	147,20
ÇP 5112	25x33x13	2x9 = 18 Otomat	1	168,00
ÇP 5113	30x40x16,5	2x12 = 24 Otomat	1	224,00
ÇP 5114	40x50x17,5	3x17 = 51 Otomat	1	368,00
ÇP 5115	40x60x20	4x17 = 68 Otomat	1	432,00
ÇP 5116	50x70x24,5	4x22 = 88 Otomat	1	832,00
ÇP 5117	35x50x19,5	3x15 = 45 Otomat	1	344,00
ÇP 5118	50x60x22	3x22 = 66 Otomat	1	720,00
ÇP 5119	60x80x26	4x25 = 100 Otomat	1	1.200,00

16



Opak Kapaklı Otomat Panoları - ABS Perdeli

Sipariş Kodu	Ürün Ölçüleri EnxBoyxDerinlik(WxHxD)	Ürün Özellikleri	Koli Adedi	Birim Fiyatı ₺
ÇP 5154	40x50x17,5	2x17 = 34 Otomatlı + Pako	1	296,00
ÇP 5155	40x60x20	3x17 = 51 Otomatlı + Pako	1	368,00
ÇP 5156	50x70x24,5	3x22 = 66 Otomatlı + Pako	1	624,00
ÇP 5157	35x50x19,5	2x15 = 30 Otomatlı + Pako	1	292,80
ÇP 5158	50x60x22	2x22 = 44 Otomatlı + Pako	1	576,00
ÇP 5159	60x80x26	3x25 = 75 Otomatlı + Pako	1	992,00



Şeffaf Kapaklı Otomat Panoları - ABS Perdeli

Sipariş Kodu	Ürün Ölçüleri EnxBoyxDerinlik(WxHxD)	Ürün Özellikleri	Koli Adedi	Birim Fiyatı ₺
ÇP 5164	40x50x17,5	2x17 = 34 Otomatlı + Pako	1	368,00
ÇP 5165	40x60x20	3x17 = 51 Otomatlı + Pako	1	432,00
ÇP 5166	50x70x24,5	3x22 = 66 Otomatlı + Pako	1	832,00
ÇP 5167	35x50x19,5	2x15 = 30 Otomatlı + Pako	1	344,00
ÇP 5168	50x60x22	2x22 = 44 Otomatlı + Pako	1	720,00
ÇP 5169	60x80x26	3x25 = 75 Otomatlı + Pako	1	1.200,00



Opak Panolar

Sipariş Kodu	Ürün Ölçüleri EnxBoyxDerinlik(WxHxD)	Ürün Özellikleri	Koli Adedi	Birim Fiyatı ₺
YENİ ÇP 5022	18x24x13	Galvaniz Taban Saçlı	1	70,00
ÇP 5001	21x28x13	Galvaniz Taban Saçlı	1	78,00
ÇP 5010	25x30x13	Galvaniz Taban Saçlı	1	82,00
ÇP 5002	25x33x13	Galvaniz Taban Saçlı	1	86,00
YENİ ÇP 5002 D	25x35x15	Galvaniz Taban Saçlı	1	90,00
ÇP 5021	30x35x16,5	Galvaniz Taban Saçlı	1	112,00
ÇP 5003	30x40x16,5	Galvaniz Taban Saçlı	1	124,00
ÇP 5003 D	30x40x19,5	Galvaniz Taban Saçlı	1	142,00
ÇP 5004	40x50x17,5	Galvaniz Taban Saçlı	1	185,00
ÇP 5004 D	40x50x24,5	Galvaniz Taban Saçlı	1	210,00
ÇP 5005	40x60x20	Galvaniz Taban Saçlı	1	230,00
ÇP 5006	50x70x24,5	Galvaniz Taban Saçlı	1	390,00
ÇP 5007	35x50x19,5	Galvaniz Taban Saçlı	1	183,00
ÇP 5008	50x60x22	Galvaniz Taban Saçlı	1	360,00
YENİ ÇP 5009	60x80x26	Galvaniz Taban Saçlı	1	620,00
ÇP 5023	75x100x30	Galvaniz Taban Saçlı	1	1.450,00



Şeffaf Panolar

Sipariş Kodu	Ürün Ölçüleri EnxBoyxDerinlik(WxHxD)	Ürün Özellikleri	Koli Adedi	Birim Fiyatı ₺
YENİ ÇP 5032	18x24x13	Galvaniz Taban Saçlı	1	90,00
ÇP 5011	21x28x13	Galvaniz Taban Saçlı	1	92,00
ÇP 5020	25x30x13	Galvaniz Taban Saçlı	1	100,00
ÇP 5012	25x33x13	Galvaniz Taban Saçlı	1	105,00
ÇP 5012 D	25x35x15	Galvaniz Taban Saçlı	1	110,00
YENİ ÇP 5031	30x35x16,5	Galvaniz Taban Saçlı	1	130,00
ÇP 5013	30x40x16,5	Galvaniz Taban Saçlı	1	140,00
ÇP 5013 D	30x40x19,5	Galvaniz Taban Saçlı	1	160,00
ÇP 5014	40x50x17,5	Galvaniz Taban Saçlı	1	230,00
ÇP 5014 D	40x50x24,5	Galvaniz Taban Saçlı	1	245,00
ÇP 5015	40x60x20	Galvaniz Taban Saçlı	1	270,00
ÇP 5016	50x70x24,5	Galvaniz Taban Saçlı	1	520,00
ÇP 5017	35x50x19,5	Galvaniz Taban Saçlı	1	215,00
ÇP 5018	50x60x22	Galvaniz Taban Saçlı	1	450,00
ÇP 5019	60x80x26	Galvaniz Taban Saçlı	1	750,00



Anahtarlı Pano Kilidi (ABS Panolar için)

Sipariş Kodu	Ürün Özellikleri	Koli Adedi	Birim Fiyatı ₺
ÇP 5000	Plastik Pano Kilidi	1	36,04



Şapkalı Opak Panolar

Sipariş Kodu	Ürün Ölçüleri EnxBoyxDerinlik(WxHxD)	Ürün Özellikleri	Koli Adedi	Birim Fiyatı ₺
ÇP 5603	30x40x16,5	Galvaniz Taban Saçlı	1	161,20
ÇP 5604	40x50x17,5	Galvaniz Taban Saçlı	1	240,50
ÇP 5605	40x60x20	Galvaniz Taban Saçlı	1	299,00
ÇP 5606	50x70x24,5	Galvaniz Taban Saçlı	1	507,00
ÇP 5607	35x50x19,5	Galvaniz Taban Saçlı	1	237,90
ÇP 5608	50x60x22	Galvaniz Taban Saçlı	1	468,00
ÇP 5609	60x80x26	Galvaniz Taban Saçlı	1	806,00
ÇP 5610	75x100x30	Galvaniz Taban Saçlı	1	1.600,00



Şapkalı Şeffaf Panolar

Sipariş Kodu	Ürün Ölçüleri EnxBoyxDerinlik(WxHxD)	Ürün Özellikleri	Koli Adedi	Birim Fiyatı ₺
ÇP 5613	30x40x16,5	Galvaniz Taban Saçlı	1	182,00
ÇP 5614	40x50x17,5	Galvaniz Taban Saçlı	1	299,00
ÇP 5615	40x60x20	Galvaniz Taban Saçlı	1	351,00
ÇP 5616	50x70x24,5	Galvaniz Taban Saçlı	1	676,00
ÇP 5617	35x50x19,5	Galvaniz Taban Saçlı	1	279,50
ÇP 5618	50x60x22	Galvaniz Taban Saçlı	1	585,00
ÇP 5619	60x80x26	Galvaniz Taban Saçlı	1	975,00



Anahtarlı Pano Kilidi (ABS Panolar için)

Sipariş Kodu	Ürün Özellikleri	Koli Adedi	Birim Fiyatı ₺
ÇP 5000	Plastik Pano Kilidi	1	36,04





Opak Kapaklı Saaç Panoları

Sipariş Kodu	Ürün Ölçüleri EnxBoyxDerinlik(WxHxD)	Ürün Özellikleri	Koli Adedi	Birim Fiyatı ₺
ÇP 5201	25x33x13	1 Mn. Syç. 2 Sig.	1	146,20
ÇP 5202	30x40x16,5	1 Mn. Syç. 15 Sig.	1	210,80
ÇP 5203	40x50x17,5	1 Trf. Syç. 6 Sig.	1	314,50
ÇP 5204	40x60x20	1 Trf. Syç. 20 Sig.	1	391,00



Şeffaf Kapaklı Saaç Panoları

Sipariş Kodu	Ürün Ölçüleri EnxBoyxDerinlik(WxHxD)	Ürün Özellikleri	Koli Adedi	Birim Fiyatı ₺
ÇP 5211	25x33x13	1 Mn. Syç. 2 Sig.	1	178,50
ÇP 5212	30x40x16,5	1 Mn. Syç. 15 Sig.	1	238,00
ÇP 5213	40x50x17,5	1 Trf. Syç. 6 Sig.	1	391,00
ÇP 5214	40x60x20	1 Trf. Syç. 20 Sig.	1	459,00



Çatılı Saaç Panoları

Sipariş Kodu	Ürün Ölçüleri EnxBoyxDerinlik(WxHxD)	Ürün Özellikleri	Koli Adedi	Birim Fiyatı ₺
ÇP 5205	35x50x20	1 Trf. Syç. 14 Sig. Opak Kapak	1	311,10
ÇP 5215	35x50x20	1 Trf. Syç. 14 Sig. Şeffaf Kapak	1	365,50



Şeffaf Kapaklı Polikarbonat

Sipariş Kodu	Ürün Ölçüleri EnxBoyxDerinlik(WxHxD)	Ürün Özellikleri	Koli Adedi	Birim Fiyatı ₺
ÇP 5300	170x350x100	Mnf. Elektronik Saat 5 Sig.	5	91,00
ÇP 5301	170x350x140	Mnf. Mekanik Saat 5 Sig.	4	98,80



Opak Kapaklı ABS

Sipariş Kodu	Ürün Ölçüleri EnxBoyxDerinlik(WxHxD)	Ürün Özellikleri	Koli Adedi	Birim Fiyatı ₺
ÇP 5305	170x350x100	Mnf. Elektronik Saat 5 Sig.	5	88,40
ÇP 5306	170x350x140	Mnf. Mekanik Saat 5 Sig.	4	96,20



Kapaklı ABS Panolar

Sipariş Kodu	Ürün Ölçüleri EnxBoyxDerinlik(WxHxD)	Ürün Özellikleri	Koli Adedi	Birim Fiyatı ₺
ÇP 5310	240x460x132	Trf. Elektronik Saat 9 Sig. Şeffaf Kapak	4	162,50
ÇP 5315	240x460x132	Trf. Elektronik Saat 9 Sig. Opak Kapak	4	156,00



Telefon Kutusu Boş

Sipariş Kodu	Ürün Ölçüleri EnxBoyxDerini(k)WxHxD	Ürün Özellikleri	Koli Adedi	Birim Fiyatı ₺
ÇP 5002	25x33x13	Boş Telefon Kutusu 50 Çiftli	1	86,00
ÇP 5003	30x40x16,5	Boş Telefon Kutusu 100 Çiftli	1	124,00
ÇP 5004	40x50x17,5	Boş Telefon Kutusu 300 Çiftli	1	185,00
ÇP 5005	40x60x20	Boş Telefon Kutusu 400 Çiftli	1	230,00
ÇP 5006	50x70x24,5	Boş Telefon Kutusu 500 Çiftli	1	390,00
ÇP 5007	35x50x19,5	Boş Telefon Kutusu 200 Çiftli	1	183,00
ÇP 5008	50x60x22	Boş Telefon Kutusu 400 Çiftli	1	360,00



Telefon Kutusu Çatılı

Sipariş Kodu	Ürün Ölçüleri EnxBoyxDerini(k)WxHxD	Ürün Özellikleri	Koli Adedi	Birim Fiyatı ₺
ÇP 5402	25x33x13	Çatılı Telefon Kutusu 50 Çiftli	1	127,20
ÇP 5403	30x40x16,5	Çatılı Telefon Kutusu 100 Çiftli	1	169,60
ÇP 5404	40x50x17,5	Çatılı Telefon Kutusu 300 Çiftli	1	291,50
ÇP 5405	40x60x20	Çatılı Telefon Kutusu 400 Çiftli	1	424,00
ÇP 5406	50x70x24,5	Çatılı Telefon Kutusu 500 Çiftli	1	567,10
ÇP 5407	35x50x19,5	Çatılı Telefon Kutusu 200 Çiftli	1	286,20
ÇP 5408	50x60x22	Çatılı Telefon Kutusu 460 Çiftli	1	530,00

20



Telefon Kutusu Regletli ve Çatılı

Sipariş Kodu	Ürün Ölçüleri EnxBoyxDerini(k)WxHxD	Ürün Özellikleri	Koli Adedi	Birim Fiyatı ₺
ÇP 5412	25x33x13	Regletli Çatılı Tel. Kutusu 50 Çiftli	1	220,00
ÇP 5413	30x40x16,5	Regletli Çatılı Tel. Kutusu 100 Çiftli	1	360,00
ÇP 5414	40x50x17,5	Regletli Çatılı Tel. Kutusu 300 Çiftli	1	837,40
ÇP 5415	40x60x20	Regletli Çatılı Tel. Kutusu 400 Çiftli	1	1.130,00
ÇP 5416	50x70x24,5	Regletli Çatılı Tel. Kutusu 500 Çiftli	1	1.430,00
ÇP 5417	35x50x19,5	Regletli Çatılı Tel. Kutusu 200 Çiftli	1	826,80
ÇP 5418	50x60x22	Regletli Çatılı Tel. Kutusu 460 Çiftli	1	1.219,00

Regletler ve Çatılar

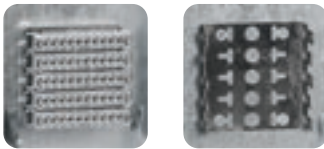

Sipariş Kodu	Ürün Özellikleri	Koli Adedi	Birim Fiyatı ₺
ÇP 5430	Telefon Regleti (Kesmesiz)	1	20,00
ÇP 5431	Telefon Regleti (Kesmeli)	1	28,00
ÇP 5432	1 Çatı (Birim Fiyatı)		5,30



ABS Şantiye Panoları

Sipariş Kodu	Ürün Ölçüleri EnxBoyxDerinlik(WxHxD)	Ürün Özellikleri	Koli Adedi	Birim Fiyatı ₺
ÇP 5501	40x60x20	6 Ad. Priz, 34 Ad. Sigorta - Opak Kapak	1	501,38
ÇP 5511	40x60x20	6 Ad. Priz, 34 Ad. Sigorta - Şeffaf Kapak	1	594,66



ABS Şantiye Panoları

Sipariş Kodu	Ürün Ölçüleri EnxBoyxDerinlik(WxHxD)	Ürün Özellikleri	Koli Adedi	Birim Fiyatı ₺
ÇP 5502	50x70x24,5	1 Trifaze Sayaç, 8 Ad. Priz, 16 Ad. Sigorta-Opak Kapak	1	647,13
ÇP 5512	50x70x24,5	1 Trifaze Sayaç, 8 Ad. Priz, 16 Ad. Sigorta-Şeffaf Kapak	1	839,52



ABS Şantiye Panoları

Sipariş Kodu	Ürün Ölçüleri EnxBoyxDerinlik(WxHxD)	Ürün Özellikleri	Koli Adedi	Birim Fiyatı ₺
ÇP 5513	40x60x20	1 Trf. Syç, Pako+3 Mnf+1Trf Priz, 4+10 Sig.	1	450,50
ÇP 5514	50x60x20	1 Trf. Syç, TMŞ+3 Mnf+2Trf Priz, 4+10 Sig.	1	551,20



ABS Opak Kapaklı Şantiye Panoları

Sipariş Kodu	Ürün Ölçüleri EnxBoyxDerinlik(WxHxD)	Ürün Özellikleri	Koli Adedi	Birim Fiyatı ₺
ÇP 5503	40x60x20	1 Trf. Syç, Pako+3 Mnf+1Trf Priz, 4+10 Sig.	1	397,50
ÇP 5504	50x60x20	1 Trf. Syç, Tmş+3 Mnf+2Trf Priz, 4+10 Sig.	1	477,00



ABS Opak Dış Kofra Kompak Panoları

Sipariş Kodu	Ürün Ölçüleri EnxBoyxDerinlik(WxHxD)	Ürün Özellikleri	Koli Adedi	Birim Fiyatı ₺
ÇP 5505	25x33x13	Kompak Pano	1	178,00
ÇP 5506	30x40x16,5	Kompak Pano	1	224,00
ÇP 5507	35x50x19,5	Kompak Pano	1	295,00



PVC Monofaze Sayaç Kutuları

Sipariş Kodu	Ürün Ölçüleri EnxBoyxDerinlik(WxHxD)	Ürün Özellikleri	Koli Adedi	Birim Fiyatı ₺
ÇSU 2042	30x38x15	Sıva Üstü Mnf Syç, 13 Sig.	1	139,92
ÇSA 2042	26x34x12	Sıva Altı Mnf Syç, 13 Sig.	1	139,92

Teknik Özellikler

- Ral 7035 Gri • Darbeye Dayanıklı • Paslanmaz Çelik Vidalar
- Çalışma Sıcaklığı: +60°C ile -25°C • ABS Malzeme

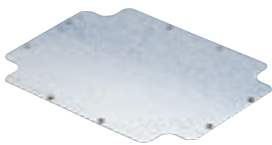

Tıpalı Buatlar - Yuvarlak

Sipariş Kodu	Ürün Ölçüleri EnxBoyxDeriniik(WxHxD)	Koli Adedi	Birim Fiyatı ₺	
ÇP 1036	Ø 70x40	IP44	60	4,20
ÇP 1037	Ø 85x45	IP44	40	4,80

Tıpalı Buatlar

Sipariş Kodu	Ürün Ölçüleri EnxBoyxDeriniik(WxHxD)	Koli Adedi	Birim Fiyatı ₺	
ÇP 1038	80x80x40	IP44	40	6,00
ÇP 1039	80x120x50	IP54	22	8,40

Tıpalı Buatlar

Sipariş Kodu	Ürün Ölçüleri EnxBoyxDeriniik(WxHxD)	Koli Adedi	Birim Fiyatı ₺	
ÇP 1040	100x100x50	IP54	18	9,00
ÇP 1055	110x110x70	IP54	12	10,50
ÇP 1051	150x110x70	IP54	9	13,20
ÇP 1052	190x145x80	IP65	10	25,20
ÇP 1053	250x200x90	IP65	12	44,40
ÇP 1054	310x230x130	IP65	6	67,20
ÇP 1056	400x480x120	IP65	4	134,40

Tıpalı Buatlar - Derin

Sipariş Kodu	Ürün Ölçüleri EnxBoyxDeriniik(WxHxD)	Koli Adedi	Birim Fiyatı ₺	
ÇP 1359	80x120x120	IP54	35	13,20
ÇP 1360	100x100x120	IP54	36	13,44
ÇP 1361	150x110x140	IP54	16	18,00
ÇP 1362	190x145x140	IP65	10	32,40
ÇP 1363	250x200x160	IP65	6	50,40
ÇP 1364	310x230x180	IP65	6	69,60

Montaj Plakası

Sipariş Kodu	Ürün Ölçüleri EnxBoyxDeriniik(WxHxD)	Koli Adedi	Birim Fiyatı ₺
ÇP 2042	190x145	10	10,35
ÇP 2043	250x200	10	14,46
ÇP 2044	310x230	10	19,36
ÇP 2045	400x300	10	30,55
ÇP 2046	400x480	5	39,88

Teknik Özellikler

- Ral 7035 Gri • Darbeye Dayanıklı • Paslanmaz Çelik Vidalar
- Çalışma Sıcaklığı: +60°C ile -25°C • ABS Malzeme



Kendinden Kırmalı Buatlar

Sipariş Kodu	Ürün Ölçüleri EnxBoyxDerimlik(WxHxD)	Koli Adedi	Birim Fiyatı ₺	
ÇP 1236	Ø 70x40	IP44	60	3,60
ÇP 1237	Ø 85x45	IP44	60	4,20



Kendinden Kırmalı Buatlar

Sipariş Kodu	Ürün Ölçüleri EnxBoyxDerimlik(WxHxD)	Koli Adedi	Birim Fiyatı ₺	
ÇP 1238	80x80x40	IP44	40	5,40
ÇP 1239	80x120x50	IP54	22	7,44
ÇP 1240	100x100x50	IP54	18	8,40
ÇP 1235	110x110x70	IP54	10	9,60
ÇP 1251	150x110x70	IP54	9	12,00
ÇP 1252	190x145x80	IP67	10	24,00
ÇP 1253	250x200x90	IP67	12	42,00
ÇP 1254	310x230x130	IP67	6	64,80



Kendinden Kırmalı Buatlar - Derin

Sipariş Kodu	Ürün Ölçüleri EnxBoyxDerimlik(WxHxD)	Koli Adedi	Birim Fiyatı ₺	
ÇP 1259	80x120x120	IP54	35	12,60
ÇP 1260	100x100x120	IP54	36	15,00
ÇP 1261	150x110x140	IP54	16	26,40
ÇP 1262	190x145x140	IP67	10	27,36
ÇP 1263	250x200x160	IP67	6	49,20
ÇP 1264	310x230x180	IP67	6	66,00

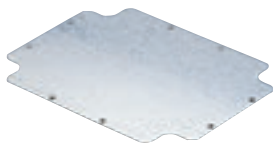

Montaj Plakası

Sipariş Kodu	Ürün Ölçüleri EnxBoyxDerimlik(WxHxD)	Koli Adedi	Birim Fiyatı ₺
ÇP 2042	190x145	10	10,35
ÇP 2043	250x200	10	14,46
ÇP 2044	310x230	10	19,36
ÇP 2045	400x300	10	30,55
ÇP 2046	400x480	5	39,88

Teknik Özellikler

- Ral 7035 Gri • Darbeye Dayanıklı • Paslanmaz Çelik Vidalar
- Çalışma Sıcaklığı: +60°C ile -25°C • ABS Malzeme

Buatlar



Siparis Kodu	Ürün Ölçüleri EnxBoyxDerinlik(WxHxD)	IP	Koli Adedi	Birim Fiyatı ₺
ÇP 1029	80x120x50	IP54	22	7,44
ÇP 1030	100x100x50	IP54	18	8,40
ÇP 1035	110x110x70	IP54	12	9,60
ÇP 1041	150x110x70	IP54	9	12,00
ÇP 1032	150x150x70	IP54	10	16,00
ÇP 1042	190x145x80	IP67	10	24,00
ÇP 1043	250x200x90	IP67	12	42,00
ÇP 1044	310x230x130	IP67	6	64,80
ÇP 1045	400x300x130	IP67	6	93,60
ÇP 1046	400x480x140	IP67	4	132,00

Buatlar - Derin



Siparis Kodu	Ürün Ölçüleri EnxBoyxDerinlik(WxHxD)	IP	Koli Adedi	Birim Fiyatı ₺
ÇP 1059	80x120x120	IP54	35	12,60
ÇP 1060	100x100x120	IP54	36	15,00
ÇP 1061	150x110x140	IP54	16	26,40
ÇP 1062	190x145x140	IP67	10	27,36
ÇP 1063	250x200x160	IP67	6	49,20
ÇP 1064	310x230x180	IP67	6	66,00
ÇP 1065	230x125x120	IP54	15	26,40

Buatlar



Siparis Kodu	Ürün Ölçüleri EnxBoyxDerinlik(WxHxD)	IP	Koli Adedi	Birim Fiyatı ₺
ÇP 1047	130x230x85	IP54	16	24,00
ÇP 1048	130x350x85	IP54	14	33,60
ÇP 1049	130x460x85	IP54	8	52,80

Montaj Plakası

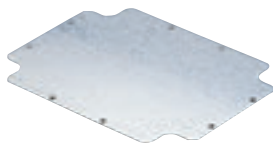

Siparis Kodu	Ürün Ölçüleri EnxBoyxDerinlik(WxHxD)	Koli Adedi	Birim Fiyatı ₺
ÇP 2042	190x145	10	10,35
ÇP 2043	250x200	10	14,46
ÇP 2044	310x230	10	19,36
ÇP 2045	400x300	10	30,55
ÇP 2046	400x480	5	39,88

Teknik Özellikler

- Ral 7035 Gri • Darbeye Dayanıklı • Paslanmaz Çelik Vidalar
- Çalışma Sıcaklığı: +60°C ile -25°C • ABS Malzeme

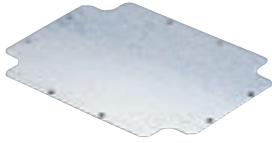

Buatlar

Siparis Kodu	Ürün Ölçüleri EnxBoyxDerinlik(WxHxD)	Koli Adedi	Birim Fiyatı ₺	
ÇP 1142	190x145x80	IP67	10	32,40
ÇP 1143	250x200x90	IP67	12	49,20
ÇP 1144	310x230x130	IP67	6	72,00
ÇP 1145	400x300x130	IP67	6	96,00
ÇP 1146	400x480x140	IP67	4	144,00

Buatlar - Derin

Siparis Kodu	Ürün Ölçüleri EnxBoyxDerinlik(WxHxD)	Koli Adedi	Birim Fiyatı ₺	
ÇP 1161	150x110x140	IP54	16	42,00
ÇP 1162	190x145x160	IP67	10	48,00
ÇP 1163	250x200x160	IP67	6	78,00
ÇP 1164	310x230x180	IP67	6	108,00

Montaj Plakası

Siparis Kodu	Ürün Ölçüleri EnxBoyxDerinlik(WxHxD)	Koli Adedi	Birim Fiyatı ₺
ÇP 2042	190x145	10	10,35
ÇP 2043	250x200	10	14,46
ÇP 2044	310x230	10	19,36
ÇP 2045	400x300	10	30,55
ÇP 2046	400x480	5	39,88

Teknik Özellikler

- Ral 7035 Gri • Darbeye Dayanıklı • Paslanmaz Çelik Vidalar
- Çalışma Sıcaklığı: +60°C ile -25°C • ABS Malzeme



Kendinden Kırmalı Buatlar

Sipariş Kodu	Ürün Ölçüleri EnxBoyxDerinlik(WxHxD)	IP	Koli Adedi	Birim Fiyatı ₺
ÇP 1451	150x110x70	IP54	9	29,16
ÇP 1452	190x145x80	IP67	10	32,40
ÇP 1453	250x200x90	IP67	12	49,20
ÇP 1454	310x230x130	IP67	6	72,00



Kendinden Kırmalı Buatlar - Derin

Sipariş Kodu	Ürün Ölçüleri EnxBoyxDerinlik(WxHxD)	IP	Koli Adedi	Birim Fiyatı ₺
ÇP 1471	150x110x140	IP54	16	42,00
ÇP 1472	190x145x140	IP67	10	48,00
ÇP 1473	250x200x160	IP67	6	78,00
ÇP 1474	310x230x180	IP67	6	108,00

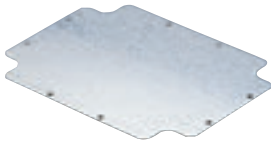

Montaj Plakası

Sipariş Kodu	Ürün Ölçüleri EnxBoyxDerinlik(WxHxD)	Koli Adedi	Birim Fiyatı ₺
ÇP 2042	190x145	10	10,35
ÇP 2043	250x200	10	14,46
ÇP 2044	310x230	10	19,36
ÇP 2045	400x300	10	30,55

Teknik Özellikler

- Ral 7035 Gri • Darbeye Dayanıklı • Paslanmaz Çelik Vidalar
- Çalışma Sıcaklığı: +60°C ile -25°C • ABS Malzeme



Tıpalı Buatlar

Sipariş Kodu	Ürün Ölçüleri EnxBoyxDerinlik(WxHxD)	Koli Adedi	Birim Fiyatı ₺	
ÇP 1151	150x110x70	IP54	9	32,40
ÇP 1152	190x145x80	IP65	10	37,20
ÇP 1153	250x200x90	IP65	12	52,80
ÇP 1154	310x230x130	IP65	6	84,00
ÇP 1156	400x480x140	IP65	4	150,00



Tıpalı Buatlar

Sipariş Kodu	Ürün Ölçüleri EnxBoyxDerinlik(WxHxD)	Koli Adedi	Birim Fiyatı ₺	
ÇP 1461	150x110x140	IP54	16	46,20
ÇP 1462	190x145x160	IP65	10	52,80
ÇP 1463	250x200x160	IP65	6	85,80
ÇP 1464	310x230x180	IP65	6	118,80

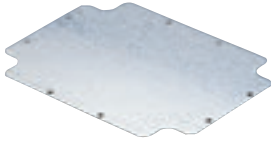

Montaj Plakası

Sipariş Kodu	Ürün Ölçüleri EnxBoyxDerinlik(WxHxD)	Koli Adedi	Birim Fiyatı ₺
ÇP 2042	190x145	10	10,35
ÇP 2043	250x200	10	14,46
ÇP 2044	310x230	10	19,36
ÇP 2045	400x300	10	30,55
ÇP 2046	400x480	5	39,88



Dişli Spiral Boru

Sipariş Kodu	Ürün Özellikleri	Koli Adedi m.	Birim Fiyatı ₺
ÇP 30010	10'luk Sipral Boru	30	4,14
ÇP 30012	12'lik Sipral Boru	30	4,26
ÇP 30014	14'lük Sipral Boru	30	4,37
ÇP 30016	16'lık Sipral Boru	30	4,90
ÇP 30020	20'lik Sipral Boru	30	6,82
ÇP 30022	22'lik Sipral Boru	30	7,35
ÇP 30025	25'lik Sipral Boru	30	7,99
ÇP 30030	30'luk Sipral Boru	30	11,08
ÇP 30032	32'lik Sipral Boru	30	12,24
ÇP 30038	38'lik Sipral Boru	30	18,25



Dişli Spiral Rekoru

Sipariş Kodu	Ürün Özellikleri	Koli Adedi	Birim Fiyatı ₺
DX 54408	Çap:8 PG 7	20	4,90
DX 54410	Çap:10 PG 7	20	5,20
DX 54411	Çap:10 PG 9	20	5,20
DX 54412	Çap:12 PG 11	10	5,20
DX 54413	Çap:12 PG 13,5	10	5,20
DX 54414	Çap:14 PG 13,5	10	5,20
DX 54416	Çap:16 PG 13,5	10	5,20
DX 54417	Çap:16 PG 16	10	5,70
DX 54420	Çap:20 PG 21	10	5,90
DX 54422	Çap:22 PG 21	10	6,90
DX 54425	Çap:25 PG 29	5	8,20
DX 54428	Çap:28 PG 29	5	9,00
DX 54432	Çap:32 PG 36	5	10,80
DX 54435	Çap:35 PG 36	5	10,90



Buatlar

IP 40

Sipariş Kodu	Ürün Ölçüleri EnxBoyxDerinelik(WxHxD)	Koli Adedi	Birim Fiyatı ₺
ÇP 1801	85x85x45	96	3,70
ÇP 1802	100x100x45	76	4,70
ÇP 1803	130x130x55	37	6,83
ÇP 1804	160x160x65	20	10,65
ÇP 1805	200x200x70	12	16,90

Rekorlar - Gri



Sipariş Kodu	Ürün Özellikleri	Kutu Adedi Kutu/Adet	Koli Adedi Koli/Adet	Birim Fiyatı ₺
ÇP 40001	PG7 Etanj Plastik Rekor	450	2700	0,55
ÇP 40002	PG9 Etanj Plastik Rekor	300	1800	0,66
ÇP 40003	PG11 Etanj Plastik Rekor	200	1200	0,85
ÇP 40004	PG13,5 Etanj Plastik Rekor	175	1050	0,93
ÇP 40005	PG16 Etanj Plastik Rekor	125	750	1,16
ÇP 40006	PG21 Etanj Plastik Rekor	75	450	1,72
ÇP 40007	PG29 Etanj Plastik Rekor	40	240	3,17
ÇP 40008	PG36 Etanj Plastik Rekor	20	120	5,60
ÇP 40009	PG42 Etanj Plastik Rekor	15	90	7,07
ÇP 40010	PG48 Etanj Plastik Rekor	12	72	7,97

Rekorlar - Siyah



Sipariş Kodu	Ürün Özellikleri	Kutu Adedi Kutu/Adet	Koli Adedi Koli/Adet	Birim Fiyatı ₺
ÇP 40021	PG7 Etanj Plastik Rekor	450	2700	0,55
ÇP 40022	PG9 Etanj Plastik Rekor	300	1800	0,66
ÇP 40023	PG11 Etanj Plastik Rekor	200	1200	0,85
ÇP 40024	PG13,5 Etanj Plastik Rekor	175	1050	0,93
ÇP 40025	PG16 Etanj Plastik Rekor	125	750	1,16
ÇP 40026	PG21 Etanj Plastik Rekor	75	450	1,72
ÇP 40027	PG29 Etanj Plastik Rekor	40	240	3,17
ÇP 40028	PG36 Etanj Plastik Rekor	20	120	5,60
ÇP 40029	PG42 Etanj Plastik Rekor	15	90	7,07
ÇP 40030	PG48 Etanj Plastik Rekor	12	72	7,97

Metrik Rekorlar - Gri



Sipariş Kodu	Ürün Özellikleri	Kutu Adedi Kutu/Adet	Koli Adedi Koli/Adet	Birim Fiyatı ₺
ÇP 42001	M - 12	450	2700	0,63
ÇP 42002	M - 16	200	1200	0,80
ÇP 42003	M - 20	175	750	1,38
ÇP 42004	M - 25	75	450	1,87
ÇP 42005	M - 32	40	240	3,75
ÇP 42006	M - 40	20	120	6,15
ÇP 42007	M - 50	15	90	8,98
ÇP 42008	M - 63	12	72	12,92

Metrik Rekorlar - Siyah



Sipariş Kodu	Ürün Özellikleri	Kutu Adedi Kutu/Adet	Koli Adedi Koli/Adet	Birim Fiyatı ₺
ÇP 42021	M - 12	450	2700	0,63
ÇP 42022	M - 16	200	1200	0,80
ÇP 42023	M - 20	175	750	1,38
ÇP 42024	M - 25	75	450	1,87
ÇP 42025	M - 32	40	240	3,75
ÇP 42026	M - 40	20	120	6,15
ÇP 42027	M - 50	15	90	8,98
ÇP 42028	M - 63	12	72	12,92



Kombinasyon Kutuları Açılı Model Sigortalı Klemensli

Sipariş Kodu	Ürün Ölçüleri EnxBoyxDerinlik(WxHxD)	Ürün Özellikleri	Koli Adedi	Birim Fiyatı ₺
ÇP 6000	130x240x105	6 Sigorta Takılabilir	14	23,32



Kombinasyon Kutuları Açılı Model Sigortalı Klemensli

Sipariş Kodu	Ürün Ölçüleri EnxBoyxDerinlik(WxHxD)	Ürün Özellikleri	Koli Adedi	Birim Fiyatı ₺
ÇP 6001	230x300x115	11 Sigorta Takılabilir	6	44,31



Kombinasyon Kutuları Düz Model Sigortalı Klemensli

Sipariş Kodu	Ürün Ölçüleri EnxBoyxDerinlik(WxHxD)	Ürün Özellikleri	Koli Adedi	Birim Fiyatı ₺
ÇP 6004	130x240x100	6 Sigorta Takılabilir	15	23,32



Kombinasyon Kutuları Düz Model Sigortalı Klemensli

Sipariş Kodu	Ürün Ölçüleri EnxBoyxDerinlik(WxHxD)	Ürün Özellikleri	Koli Adedi	Birim Fiyatı ₺
ÇP 6005	180x360x115	6 Sigorta Takılabilir	7	40,81



Kombinasyon Kutuları Düz Model Sigortalı Klemensli

Sipariş Kodu	Ürün Ölçüleri EnxBoyxDerinlik(WxHxD)	Ürün Özellikleri	Koli Adedi	Birim Fiyatı ₺
ÇP 6006	230x300x115	11 Sigorta Takılabilir	6	44,31



Kombinasyon Kutuları Düz Model Sigortalı Klemensli

Sipariş Kodu	Ürün Ölçüleri EnxBoyxDerinlik(WxHxD)	Ürün Özellikleri	Koli Adedi	Birim Fiyatı ₺
ÇP 6011	130x350x105	6 Sigorta Takılabilir	10	52,47



Kombinasyon Kutuları Düz Model Sigortalı Klemensli

Sipariş Kodu	Ürün Ölçüleri EnxBoyxDerinlik(WxHxD)	Ürün Özellikleri	Koli Adedi	Birim Fiyatı ₺
ÇP 6012	130x460x105	6 Sigorta Takılabilir	8	55,97



Kombinasyon Kutuları Açılı Model Montajlı (IP65)

Sipariş Kodu	Ürün Ölçüleri EnxBoyxDerinlik(WxHxD)	Ürün Özellikleri	Birim Fiyatı ₺
ÇP 6020	130x240x105	Makine Prizi 3x25 ön+Pano Prizi 1x16 yan (2)	83,95
ÇP 6021	130x240x105	Makine Prizi 3x32 ön+Pano Prizi 1x16 yan (2)	90,95
ÇP 6022	130x240x105	Makine Prizi 5x32 ön+Pano Prizi 1x16 yan (2)	107,27



Kombinasyon Kutuları Açılı Model Montajlı (IP65)

Sipariş Kodu	Ürün Ölçüleri EnxBoyxDerinlik(WxHxD)	Ürün Özellikleri	Birim Fiyatı ₺
ÇP 6023	230x300x115	Makine Prizi 3x25 ön (2)+Pano Prizi 1x16 yan (2)	135,26
ÇP 6024	230x300x115	Makine Prizi 5x32 ön (2)+Pano Prizi 1x16 yan (2)	188,89
ÇP 6025	230x300x115	Makine Prizi 3x25 ön (2)+Pano Prizi 1x16 yan (4)	149,25
ÇP 6026	230x300x115	Makine Prizi 5x32 ön (2)+Pano Prizi 1x16 yan (4)	202,88

Monafaze Prizler

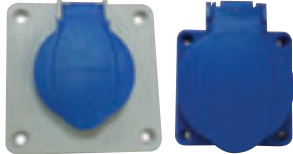

ÇP 6902

ÇP 6901

Sipariş Kodu	Ürün Özellikleri	Koli Adedi	Birim Fiyatı ₺
ÇP 6901	1x16 Pano Prizi (16A) Mavi	40	7,00
ÇP 6902	1x16 Makine Prizi (16A) Mavi	35	8,28

Trifaze Prizler



Sipariş Kodu	Ürün Özellikleri	Koli Adedi	Birim Fiyatı ₺
ÇP 6903	3x25 Trifaze Priz	20	13,99





Pano İçi Kablo Kanalları ve Kablo Bağları

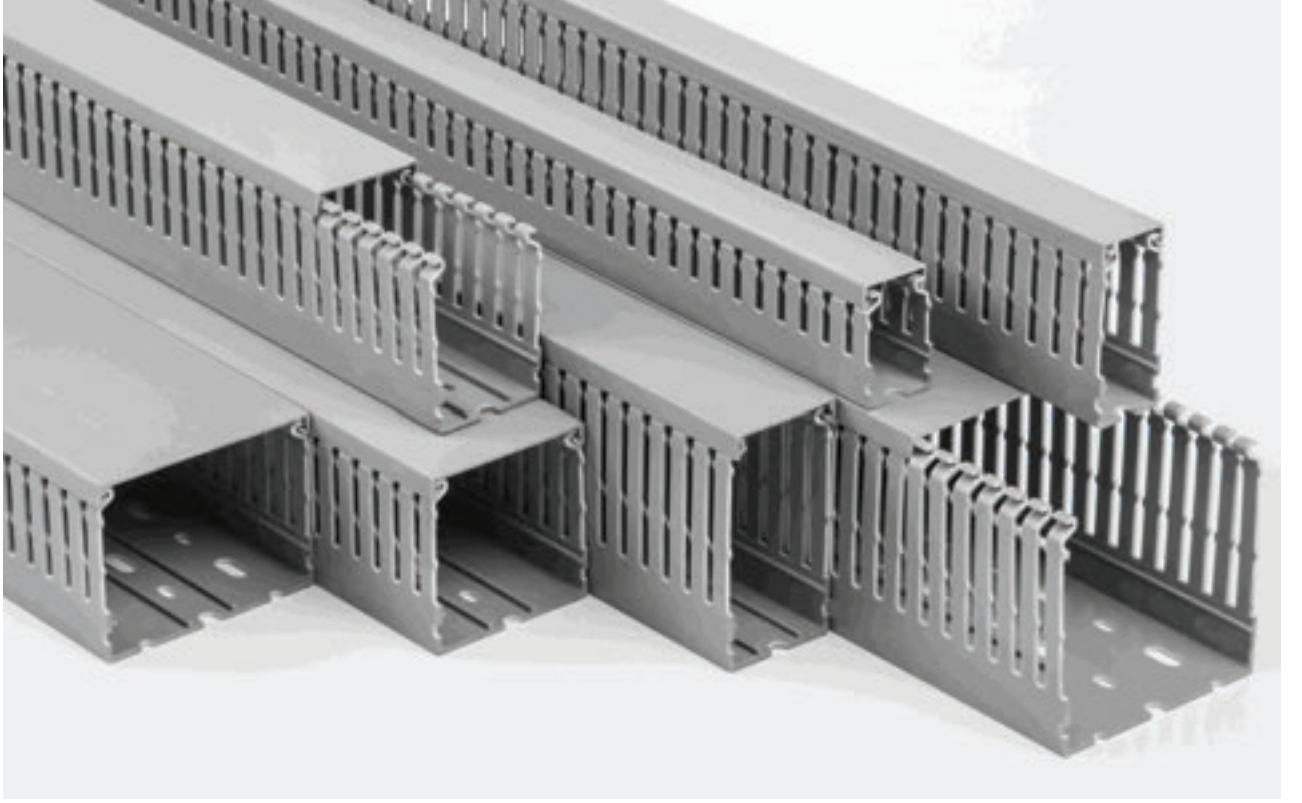

Delikli Kablo Kanalları

Siparis Kodu	Ölçü mm	Renk	Ambalaj Kutu/m.	Birim Fiyatı ₺
ÇDK 2540	25x40	RAL 7030 Gri	100 m.	6,36
ÇDK 2560	25x60	RAL 7030 Gri	60 m.	9,77
ÇDK 4040	40x40	RAL 7030 Gri	52 m.	8,99
ÇDK 4060	40x60	RAL 7030 Gri	36 m.	12,09
ÇDK 4080	40x80	RAL 7030 Gri	40 m.	17,05
ÇDK 6040	60x40	RAL 7030 Gri	36 m.	13,49
ÇDK 6060	60x60	RAL 7030 Gri	24 m.	17,36
ÇDK 6080	60x80	RAL 7030 Gri	24 m.	21,55
ÇDK 8060	80x60	RAL 7030 Gri	28 m.	18,60
ÇDK 8080	80x80	RAL 7030 Gri	24 m.	22,17
ÇDK 10060	100x60	RAL 7030 Gri	20 m.	25,89
ÇDK 10080	100x80	RAL 7030 Gri	16 m.	29,92

Delikli Kanal Kapakları

Siparis Kodu	Ölçü mm	Renk	Ambalaj Kutu/m.	Birim Fiyatı ₺
ÇDK 250	25	RAL 7030 Gri	10x2 m.	3,67
ÇDK 400	40	RAL 7030 Gri	10x2 m.	6,18
ÇDK 600	60	RAL 7030 Gri	10x2 m.	9,41
ÇDK 800	80	RAL 7030 Gri	10x2 m.	14,71
ÇDK 1000	100	RAL 7030 Gri	10x2 m.	20,59

Genel Kullanım İçin Kablo Bağları

Sipariş Kodu	Ölçüler mm.		Açılma Mukavemeti Kg	Renk	Adet/ Ambalaj	Adet/ Koli	Birim Fiyatı ₺
	Uzunluk	En					
ÇKB 100-2 B	100		8	Beyaz	100	50.000	0,040
ÇKB 150-2 B	150		8	Beyaz	100	25.000	0,060
ÇKB 200-2 B	200	2,5	8	Beyaz	100	25.000	0,084
ÇKB 140-3 B	140		18	Beyaz	100	25.000	0,090
ÇKB 200-3 B	200		18	Beyaz	100	20.000	0,121
ÇKB 250-3 B	250	3,6	18	Beyaz	100	10.000	0,155
ÇKB 280-3 B	280		18	Beyaz	100	10.000	0,172
ÇKB 370-3 B	370		18	Beyaz	100	10.000	0,225
ÇKB 200-4 B	200		22	Beyaz	100	10.000	0,160
ÇKB 250-4 B	250		22	Beyaz	100	10.000	0,214
ÇKB 300-4 B	300	4,6	22	Beyaz	100	10.000	0,253
ÇKB 370-4 B	370		22	Beyaz	100	5.000	0,323
ÇKB 430-4 B	430		22	Beyaz	100	5.000	0,412
ÇKB 300-7 B	300		55	Beyaz	100	5.000	0,488
ÇKB 370-7 B	370		55	Beyaz	100	5.000	0,588
ÇKB 450-7 B	450	7,6	55	Beyaz	100	2.000	0,722
ÇKB 540-7 B	540		55	Beyaz	100	1.000	1,016
ÇKB 450-8 B	450		80	Beyaz	100	1.000	0,945
ÇKB 750-8 B	750	8,8	80	Beyaz	100	1.000	1,685
ÇKB 1220-8 B	1220		80	Beyaz	100	1.000	2,887
ÇKB 920-9 B	920	9,0	110	Beyaz	100	1.000	2,188

Genel Kullanım İçin Kablo Bağları

Sipariş Kodu	Ölçüler mm.		Açılma Mukavemeti Kg	Renk	Adet/ Ambalaj	Adet/ Koli	Birim Fiyatı ₺
	Uzunluk	En					
ÇKB 100-2 S	100		8	Siyah	100	50.000	0,040
ÇKB 150-2 S	150		8	Siyah	100	25.000	0,060
ÇKB 200-2 S	200	2,5	8	Siyah	100	25.000	0,084
ÇKB 140-3 S	140		18	Siyah	100	25.000	0,090
ÇKB 200-3 S	200		18	Siyah	100	20.000	0,121
ÇKB 250-3 S	250	3,6	18	Siyah	100	10.000	0,155
ÇKB 280-3 S	280		18	Siyah	100	10.000	0,172
ÇKB 370-3 S	370		18	Siyah	100	10.000	0,225
ÇKB 200-4 S	200		22	Siyah	100	10.000	0,160
ÇKB 250-4 S	250		22	Siyah	100	10.000	0,214
ÇKB 300-4 S	300	4,6	22	Siyah	100	10.000	0,253
ÇKB 370-4 S	370		22	Siyah	100	5.000	0,323
ÇKB 430-4 S	430		22	Siyah	100	5.000	0,412
ÇKB 300-7 S	300		55	Siyah	100	5.000	0,488
ÇKB 370-7 S	370		55	Siyah	100	5.000	0,588
ÇKB 450-7 S	450	7,6	55	Siyah	100	2.000	0,722
ÇKB 540-7 S	540		55	Siyah	100	1.000	1,016
ÇKB 450-8 S	450		80	Siyah	100	1.000	0,945
ÇKB 750-8 S	750	8,8	80	Siyah	100	1.000	1,685
ÇKB 1220-8 S	1220		80	Siyah	100	1.000	2,887
ÇKB 920-9 S	920	9,0	110	Siyah	100	1.000	2,188



Yapışkanlı Kroşeler

Sipariş Kodu	Ölçüler mm.		Renk	Adet/ Ambalaj	Adet/ Koli	Birim Fiyatı ₺
	Uzunluk	En				
ÇKB 19-19 B	19	19	Beyaz	100	20.000	0,229
ÇKB 28-28 B	28	28	Beyaz	100	5.000	0,394

Yapışkanlı Kroşeler

Sipariş Kodu	Ölçüler mm.		Renk	Adet/ Ambalaj	Adet/ Koli	Birim Fiyatı ₺
	Uzunluk	En				
ÇKB 19-19 S	19	19	Siyah	100	20.000	0,229
ÇKB 28-28 S	28	28	Siyah	100	5.000	0,394



Vidalı Kroşeler

Sipariş Kodu	Ölçüler mm.		Renk	Adet/ Ambalaj	Adet/ Koli	Birim Fiyatı ₺
	Uzunluk	En				
ÇKB 9-15 B	9	15	Beyaz	100	15.000	0,133
ÇKB 22-15 B	22	15	Beyaz	100	5.000	0,325

Vidalı Kroşeler

Sipariş Kodu	Ölçüler mm.		Renk	Adet/ Ambalaj	Adet/ Koli	Birim Fiyatı ₺
	Uzunluk	En				
ÇKB 9-15 S	9	15	Siyah	100	15.000	0,133
ÇKB 22-15 S	22	15	Siyah	100	5.000	0,325

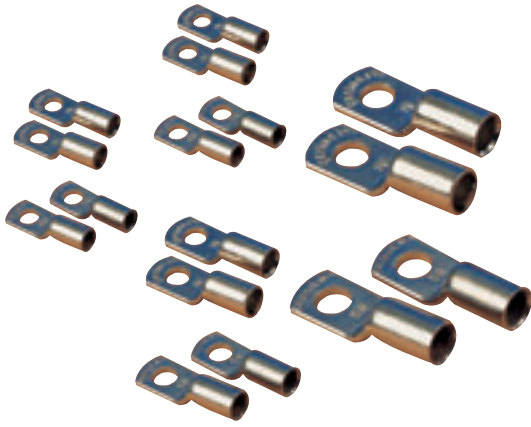

Kablo Pabuçları

Siparis Kodu	Ürün Özellikleri	Koli Adedi	Birim Fiyatı ₺
ÇP 4900	6 mm. Kablo Pabucu	1000	0,79
ÇP 4901	10 mm. Kablo Pabucu	800	1,01
ÇP 4902	16 mm. Kablo Pabucu	400	1,55
ÇP 4903	25 mm. Kablo Pabucu	250	2,48
ÇP 4904	35 mm. Kablo Pabucu	100	3,39
ÇP 4905	50 mm. Kablo Pabucu	100	5,12
ÇP 4906	70 mm. Kablo Pabucu	70	6,57
ÇP 4907	95 mm. Kablo Pabucu	70	8,26
ÇP 4908	120 mm. Kablo Pabucu	35	11,73
ÇP 4909	150 mm. Kablo Pabucu	25	18,04
ÇP 4910	185 mm. Kablo Pabucu	15	21,14
ÇP 4911	240 mm. Kablo Pabucu	15	27,99

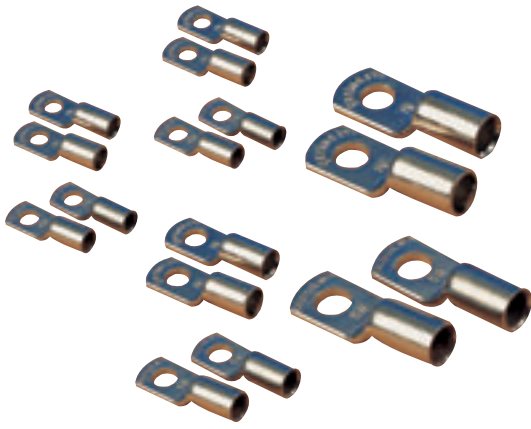

Kablo Pabuçları EKO

Siparis Kodu	Ürün Özellikleri	Koli Adedi	Birim Fiyatı ₺
ÇP 4902E	16 mm. Kablo Pabucu EKO	400	0,86
ÇP 4903E	25 mm. Kablo Pabucu EKO	250	1,79
ÇP 4904E	35 mm. Kablo Pabucu EKO	100	2,37
ÇP 4905E	50 mm. Kablo Pabucu EKO	100	3,04
ÇP 4906E	70 mm. Kablo Pabucu EKO	70	5,11
ÇP 4907E	95 mm. Kablo Pabucu EKO	70	5,90
ÇP 4908E	120 mm. Kablo Pabucu EKO	35	8,26
ÇP 4909E	150 mm. Kablo Pabucu EKO	25	12,26
ÇP 4910E	185 mm. Kablo Pabucu EKO	15	14,69
ÇP 4911E	240 mm. Kablo Pabucu EKO	15	22,01



Trifaze Otomat Baraları

Siparis Kodu	Ürün Özellikleri	Koli Adedi	Birim Fiyatı ₺
ÇP 4972	Trifaze Bara 53 cm 1,5 mm.	25	67,96
ÇP 4973	Trifaze Bara 106 cm 1,5 mm.	25	135,93
ÇP 4982	Trifaze Bara 53 cm 1 mm.	25	45,31
ÇP 4982-1	Trifaze Bara 106 cm 1 mm.	25	90,62



Monofaze Otomat Baraları

Siparis Kodu	Ürün Özellikleri	Koli Adedi	Birim Fiyatı ₺
ÇP 4976	Monofaze Bara 53 cm 1 mm.	50	17,52
ÇP 4977	Monofaze Bara 106 cm 1 mm.	50	35,06
ÇP 4978	Monofaze Bara 53 cm 1,5 mm.	50	28,86
ÇP 4979	Monofaze Bara 106 cm 1,5 mm.	50	57,50



Topraklama Baraları

Siparis Kodu	Ürün Özellikleri	Koli Adedi	Birim Fiyatı ₺
ÇP 4974	Topraklama Barası 2 mm. 31 Vida	20	59,09
ÇP 4975	Topraklama Barası 2 mm. 61 Vida	20	66,95
ÇP 4980	Topraklama Barası 1,5mm. 31 Vida	50	47,26
ÇP 4981	Topraklama Barası 1,5mm. 61 Vida	30	55,16





W. Otomat ve Klemens Rayları (35x7,5)*

Sipariş Kodu	Ürün Özellikleri	Ambalaj Adedi	Birim Fiyatı ₺
ÇP 4983	Galvaniz Kap. Otomat Rayı Delikli 1 mt.	20	7,01
ÇP 4984	Galvaniz Kap. Otomat Rayı Delikli 2 mt.	20	12,80
ÇP 4985	Galvaniz Kap. Otomat Rayı Deliksiz 1 mt.	20	7,01
ÇP 4986	Galvaniz Kap. Otomat Rayı Deliksiz 2 mt.	20	12,80

*İstenilen ölçüde üretim yapılmaktadır.



W. Otomat ve Klemens Rayları (35x15)*

Sipariş Kodu	Ürün Özellikleri	Ambalaj Adedi	Birim Fiyatı ₺
ÇP 4987	Galvaniz Kap. Otomat Rayı Delikli 1 mt.	10	11,95
ÇP 4988	Galvaniz Kap. Otomat Rayı Delikli 2 mt.	10	23,89
ÇP 4989	Galvaniz Kap. Otomat Rayı Deliksiz 1 mt.	10	11,95
ÇP 4990	Galvaniz Kap. Otomat Rayı Deliksiz 2 mt.	10	23,89

*İstenilen ölçüde üretim yapılmaktadır.



W. Otomat Ray Yükseltisi

Sipariş Kodu	Ürün Özellikleri	Ambalaj Adedi	Birim Fiyatı ₺
ÇP 4991	Ray Yükseltisi	50	2,74

Termoplastik Yeraltı Buat ve Rögar Kapakları

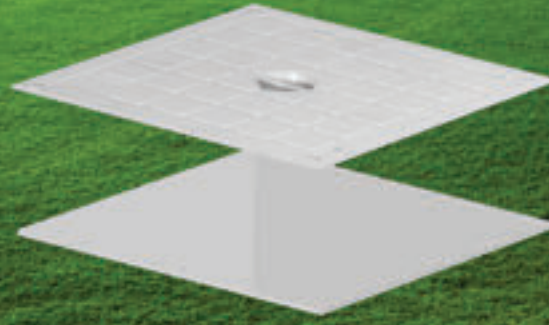

Isıya Dayanıklı Termo Plastik
Darbeğe ve Basınca Dayanıklı Kapak
Uzun Ömürlü Malzeme

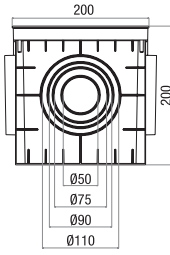

20x20x20 Termoplastik Yeraltı Buat ve Rögar Kapakları

Sipariş Kodu	Ürün Ölçüleri EnxBoyxDerinlik(WxHxD)	Ürün Özellikleri	Birim Fiyatı ₺
ÇP 202021	20x20x20	Yeraltı Buat kapaksız	18,85
ÇP 202023		Düz Gri kapak	6,10
ÇP 202024		Izgaralı Gri kapak	6,10
ÇP 202025		Düz Yeşil kapak	6,40
ÇP 202026		Izgaralı Yeşil kapak	6,40

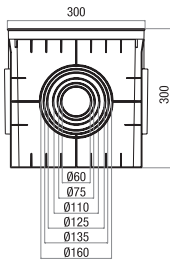
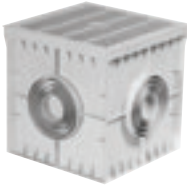

30x30x30 Termoplastik Yeraltı Buat ve Rögar Kapakları

Sipariş Kodu	Ürün Ölçüleri EnxBoyxDerinlik(WxHxD)	Ürün Özellikleri	Birim Fiyatı ₺
ÇP 303031	30x30x30	Yeraltı Buat kapaksız	32,50
ÇP 303034		Düz Gri kapak	16,35
ÇP 303035		Izgaralı Gri kapak	16,35
ÇP 303036		Düz Yeşil kapak	17,16
ÇP 303037		Izgaralı Yeşil kapak	17,16

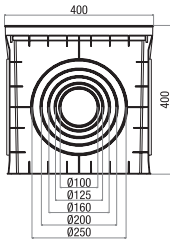

40x40x40 Termoplastik Yeraltı Buat ve Rögar Kapakları

Sipariş Kodu	Ürün Ölçüleri EnxBoyxDerinlik(WxHxD)	Ürün Özellikleri	Birim Fiyatı ₺
ÇP 404041	40x40x40	Yeraltı Buat kapaksız	60,00
ÇP 404044		Düz Gri kapak	30,00
ÇP 404045		Izgaralı Gri kapak	30,00
ÇP 404046		Düz Yeşil kapak	31,50
ÇP 404047		Izgaralı Yeşil kapak	31,50

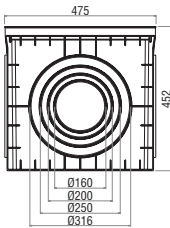

50x50x50 Termoplastik Yeraltı Buat ve Rögar Kapakları

Sipariş Kodu	Ürün Ölçüleri EnxBoyxDerinlik(WxHxD)	Ürün Özellikleri	Birim Fiyatı ₺
ÇP 505051	48x48x45	Yeraltı Buat kapaksız	100,00
ÇP 505054		Düz Gri kapak	70,00
ÇP 505056		Düz Yeşil kapak	73,50

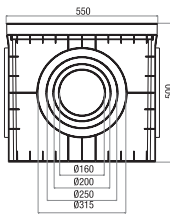

55x55x50 Termoplastik Yeraltı Buat ve Rögar Kapakları

Sipariş Kodu	Ürün Ölçüleri EnxBoyxDerinlik(WxHxD)	Ürün Özellikleri	Birim Fiyatı ₺
ÇP 555551	55x55x50	Yeraltı Buat kapaksız	197,00
ÇP 555554		Düz Gri kapak	90,00
ÇP 555555		Izgaralı Gri kapak	90,00
ÇP 555556		Düz Yeşil kapak	112,35
ÇP 555557		Izgaralı Yeşil kapak	112,35

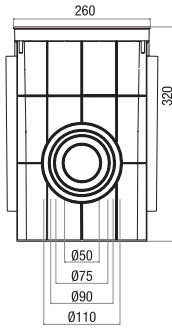

36x26x32 Termoplastik Yeraltı Buat ve Rögär Kapakları

Siparis Kodu	Ürün Ölçüleri EnxBoyxDerİnlik(WxHxD)	Ürün Özellikleri	Birim Fiyatı ₺
ÇP 362633	36x26x32	Yeraltı Buat kapaksız	80,00
ÇP 362634		Düz Gri kapak	46,00
ÇP 362635		Izgaralı Gri kapak	46,00
ÇP 362636		Düz Yeşil kapak	48,30
ÇP 362637		Izgaralı Yeşil kapak	48,30

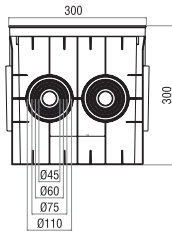
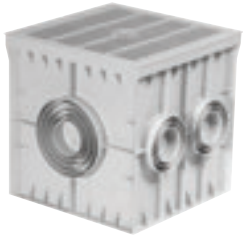

30x30x30 Termoplastik Yeraltı Buat ve Rögär Kapakları

Siparis Kodu	Ürün Ölçüleri EnxBoyxDerİnlik(WxHxD)	Ürün Özellikleri	Birim Fiyatı ₺
ÇP 303033	30x30x30	Yeraltı Buatı 6 Çık. kapaksız	44,90
ÇP 303034		Düz Gri Kapak	16,35

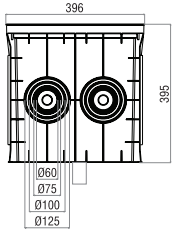

40x40x40 Termoplastik Yeraltı Buat ve Rögär Kapakları

Siparis Kodu	Ürün Ölçüleri EnxBoyxDerİnlik(WxHxD)	Ürün Özellikleri	Birim Fiyatı ₺
ÇP 404043	40x40x40	Yeraltı Buatı 6 Çık. kapaksız	83,42
ÇP 404044		Düz Gri Kapak	30,00

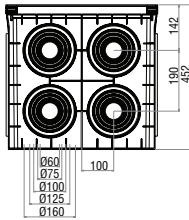
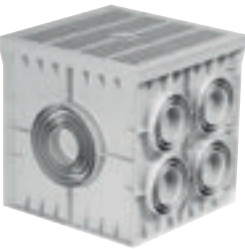

50x50x50 Termoplastik Yeraltı Buat ve Rögär Kapakları

Siparis Kodu	Ürün Ölçüleri EnxBoyxDerİnlik(WxHxD)	Ürün Özellikleri	Birim Fiyatı ₺
ÇP 505053	48x48x45	Yeraltı Buatı 10 Çık. kapaksız	137,56
ÇP 505054		Düz Gri Kapak	70,00

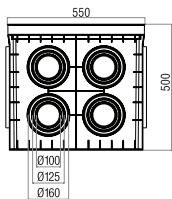

55x55x50 Termoplastik Yeraltı Buat ve Rögär Kapakları

Siparis Kodu	Ürün Ölçüleri EnxBoyxDerİnlik(WxHxD)	Ürün Özellikleri	Birim Fiyatı ₺
ÇP 555553	55x55x50	Yeraltı Buatı 10 Çık. kapaksız	247,87
ÇP 555554		Düz Gri Kapak	90,00



Termoplastik Yeraltı Buat ve Rögar Kapağı

Siparis Kodu	Ürün Ölçüleri EnxBoyxDerincik(WxHxD)	Ürün Özellikleri	Birim Fiyatı ₺
ÇP 202022	20x20x20	Yeraltı Buat Gri Kapaklı Düz	23,82
ÇP 303039	30x30x30	Yeraltı Buat Gri Kapaklı Düz	46,50



Termoplastik Yeraltı Rögar Kapağı ve Çerçevesi

Siparis Kodu	Ürün Ölçüleri EnxBoyxDerincik(WxHxD)	Ürün Özellikleri	Birim Fiyatı ₺
ÇP 202028	20x20x3	Rögar Kapağı ve Çerçevesi	12,48
ÇP 303038	30x30x4	Rögar Kapağı ve Çerçevesi	24,95
ÇP 404048	40x40x4,5	Rögar Kapağı ve Çerçevesi	57,84
ÇP 555558	55x55x6,5	Rögar Kapağı ve Çerçevesi	93,00



Polyester Panolar



Galvaniz Taban Sacli Panolar

Siparis Kodu	Ürün Ölçüleri EnxBoyxDerirlik(WxHxD)	Ambalaj Adet	Birim Fiyatı ₺
ÇP 501	300 x 200 x 150	1	83,95
ÇP 503	250 x 300 x 155	1	94,45
ÇP 504	300 x 400 x 180	1	120,10
ÇP 505	400 x 500 x 190	1	163,24
ÇP 506	400 x 600 x 200	1	192,39
ÇP 507	500 x 800 x 255	1	355,63
ÇP 508	500 x 800 x 285	1	378,95

- Renk, RAL 7035 Gri
- Darbeye Dayanıklı
- Press-fit kapak
- Fiberglas ile güçlendirilmiş Polyester üretim
- 1,20 mm. sac
- Menteşeli kapı ile 90° açılım



Galvaniz Taban Sacli Camli Panolar

Siparis Kodu	Ürün Ölçüleri EnxBoyxDerirlik(WxHxD)	Ambalaj Adet	Birim Fiyatı ₺
ÇP 522	300 x 400 x 180	1	167,90
ÇP 523	400 x 500 x 190	1	232,03
ÇP 524	400 x 600 x 200	1	265,85
ÇP 525	500 x 800 x 255	1	472,23
ÇP 525D	500 x 800 x 285	1	493,22

- Renk, RAL 7035 Gri
- Darbeye Dayanıklı
- Press-fit kapak
- Fiberglas ile güçlendirilmiş Polyester üretim
- 1,20 mm. sac
- Menteşeli kapı ile 90° açılım



Galvaniz Taban Sacli Panolar

Siparis Kodu	Ürün Ölçüleri EnxBoyxDerirlik(WxHxD)	Ambalaj Adet	Birim Fiyatı ₺	
ÇP 510	700 x 1100 x 350	Bazalı Polyester	1	1.399,20
ÇP 511	750 x 1000 x 300	İthal Polyester	1	2.098,80

- Renk, RAL 7035 Gri
- Darbeye Dayanıklı
- Press-fit kapak
- Fiberglas ile güçlendirilmiş Polyester üretim
- 1,20 mm. sac
- Menteşeli kapı ile 90° açılım



Galvaniz Taban Sacli Panolar

Siparis Kodu	Ürün Ölçüleri EnxBoyxDerirlik(WxHxD)	Ambalaj Adet	Birim Fiyatı ₺	
ÇP 512	750 x 1000 x 300	Bazalı ABS	1	1.750,00

- Renk, RAL 9001 Gri
- Darbeye Dayanıklı
- 1,20 mm. sac
- Menteşeli kapı ile 180° açılım
- 10 yıl UV Dayanımlı hammadde ile üretilmiştir.

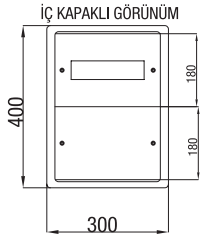

Polyster Saqaç ve Dağıtım Panoları

1 x 10 Ad. Sigorta + Pako Yeri Mevcut

Sipariş Kodu	Ürün Ölçüleri EnxBoyxDerinlik(WxHxD)	Ambalaj Adet	Birim Fiyatı ₺
ÇP 530	30x40x18	1	185,39

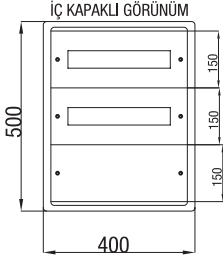

2 x 15 Ad. Sigorta + Pako Yeri Mevcut

Sipariş Kodu	Ürün Ölçüleri EnxBoyxDerinlik(WxHxD)	Ambalaj Adet	Birim Fiyatı ₺
ÇP 531	40x50x19	1	253,02

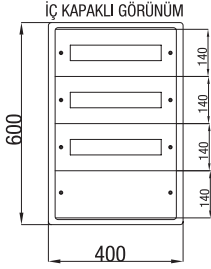

3 x 15 Ad. Sigorta + Pako Yeri Mevcut

Sipariş Kodu	Ürün Ölçüleri EnxBoyxDerinlik(WxHxD)	Ambalaj Adet	Birim Fiyatı ₺
ÇP 532	40x60x20	1	303,16

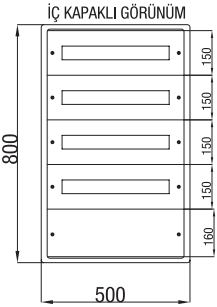

4 x 20 Ad. Sigorta + Pako Yeri Mevcut

Sipariş Kodu	Ürün Ölçüleri EnxBoyxDerinlik(WxHxD)	Ambalaj Adet	Birim Fiyatı ₺
ÇP 533	50x80x25,5	1	541,02
ÇP 533 D	50x80x28,5		570,17

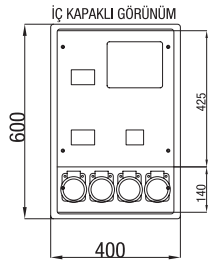

1 Trifaze Saqaç + 11 Ad. Sigorta

Sipariş Kodu	Ürün Ölçüleri EnxBoyxDerinlik(WxHxD)	Ambalaj Adet	Birim Fiyatı ₺
ÇP 534	40x60x20	1	381,28



Polyster Sayaç Panoları

Sipariş Kodu	Ürün Ölçüleri EnxBoyxDerinlik(WxHxD)	Ürün Özellikleri	Ambalaj Adet	Birim Fiyatı ₺
ÇP 535	28x55x20	Trifaze Sayaç, 8 Sigorta	1	153,91
ÇP 535 E	28x55x20	Trifaze Elekt. Sayaç, 8 Sigorta	1	153,91
ÇP 536	28x55x20	Trifaze Sayaç, Sigorta Yeri Yok	1	134,09
ÇP 536 E	28x55x20	Trifaze Elekt. Sayaç Sigorta Yeri Yok	1	134,09
ÇP 537	19x37x18	Monofaze Sayaç, 2 Sigorta	1	80,45
ÇP 537 E	19x37x18	Monofaze Elekt. Sayaç, 2 Sigorta	1	80,45
ÇP 538	19x37x18	Monofaze Sayaç, Sigorta Yeri Yok	1	74,62
ÇP 538 E	19x37x18	Monofaze Elekt. Sayaç, Sig. Yeri Yok	1	74,62
ÇP 539 E	30,5x64x14,5	Villa Tipi Trifaze Elekt. Sayaç Panosu	1	255,35

ÇP 513

ÇP 514

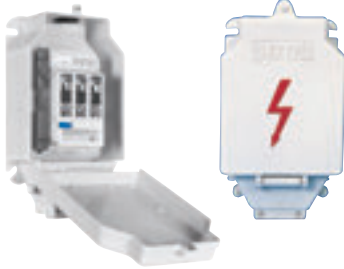

Polyster NH Kofra Kutuları

Sipariş Kodu	Ürün Ölçüleri EnxBoyxDerinlik(WxHxD)	Ürün Özellikleri	Ambalaj Adet	Birim Fiyatı ₺
ÇP 514	23x42x12	Kofra Kutusu 00 NH Kaideli	1	78,12
ÇP 513	23x42x12	Kofra Kutusu Yük Kesicili 160A	1	256,52



Polyster NH Kofra Kutuları

Sipariş Kodu	Ürün Ölçüleri EnxBoyxDerinlik(WxHxD)	Ürün Özellikleri	Ambalaj Adet	Birim Fiyatı ₺
ÇP 516	22x30x12	3 Adet 00 Boy NH Takılabilir	1	60,63
ÇP 517	30x42x15	3 Adet 1 Boy NH Takılabilir	1	114,27
ÇP 518	37x58x18	3 Adet 2 Boy NH Takılabilir	1	167,90
ÇP 519	37x58x18	3 Adet 3 Boy NH Takılabilir	1	167,90



Polyster Kutular

Sipariş Kodu	Ürün Ölçüleri EnxBoyxDerinlik(WxHxD)	Ürün Özellikleri	Ambalaj Adet	Birim Fiyatı ₺
ÇP 548	16x24x8	Taban Saçlı Boş	1	53,64
ÇP 549	22x30x12	Taban Saçlı Boş	1	74,62
ÇP 550	30x42x15	Taban Saçlı Boş	1	128,26
ÇP 551	37x58x18	Taban Saçlı Boş	1	192,39

Polyester Panolar



Sipariş Kodu	Ürün Ölçüleri EnxBoyxDerinlik(WxHxD)	Ürün Özellikleri	Ambalaj Adet	Birim Fiyatı ₺
CP 2642	260 x 420 x 250	Polyester Pano IP44	1	570,00
CP 2658	260 x 580 x 250	Polyester Pano IP44	1	645,00
CP 4058	400 x 580 x 250	Polyester Pano IP44	1	768,00
CP 4084	400 x 840 x 250	Polyester Pano IP44	1	948,00
CP 5358	530 x 580 x 250	Polyester Pano IP44	1	946,00
CP 5384	530 x 840 x 250	Polyester Pano IP44	1	1.170,00
CP 8084	800 x 840 x 320	Polyester Pano IP44	1	1.980,00
CP 10684	1060 x 840 x 320	Polyester Pano IP44	1	2.200,00

Polyester Bölmeli Panolar



Sipariş Kodu	Ürün Ölçüleri EnxBoyxDerinlik(WxHxD)	Ürün Özellikleri	Ambalaj Adet	Birim Fiyatı ₺
CPP 26	260 x 855 x 250	260 mm Panoya Uyumlu Ayaklı Kaide	1	579,00
CPP 40	400 x 855 x 250	400 mm Panoya Uyumlu Ayaklı Kaide	1	654,00
CPP 53	530 x 855 x 250	530 mm Panoya Uyumlu Ayaklı Kaide	1	760,00
CPP 80	800 x 855 x 320	800 mm Panoya Uyumlu Ayaklı Kaide	1	956,00
CPP 106	1060 x 855 x 320	1060 mm Panoya Uyumlu Ayaklı Kaide	1	1.140,00

Polyester Bölmeli Panolar

Sipariş Kodu	Ürün Ölçüleri EnxBoyxDerinlik(WxHxD)	Ürün Özellikleri	Ambalaj Adet	Birim Fiyatı ₺
CPN 26	260 x 250 x 250	260 mm Panoya Uyumlu Baza-Taban Açık	1	252,00
CPN 40	400 x 250 x 250	400 mm Panoya Uyumlu Baza-Taban Açık	1	292,00
CPN 53	530 x 250 x 250	530 mm Panoya Uyumlu Baza-Taban Açık	1	331,00
CPN 80	800 x 250 x 320	800 mm Panoya Uyumlu Baza-Taban Açık	1	417,00
CPN 106	1060 x 250 x 320	1060 mm Panoya Uyumlu Baza-Taban Açık	1	512,00
CPDN 26	260 x 250 x 250	260 mm Panoya Uyumlu Baza-Taban Kapalı	1	313,00
CPDN 40	400 x 250 x 250	400 mm Panoya Uyumlu Baza-Taban Kapalı	1	375,00
CPDN 53	530 x 250 x 250	530 mm Panoya Uyumlu Baza-Taban Kapalı	1	441,00
CPDN 80	800 x 250 x 320	800 mm Panoya Uyumlu Baza-Taban Kapalı	1	575,00
CPDN 106	1060 x 250 x 320	1060 mm Panoya Uyumlu Baza-Taban Kapalı	1	728,00





Kullanım Alanları

Marina, Şantiye, Park, Bahçe,
Piknik Alanı, Çadır ve Karavan Turizmi

48

TEKNİK ÖZELLİKLER

- %100 TAŞIMA KOLAYLIĞI
- PANO BEYAZ GRI
- PANO ÜZERİNDE DELME VE KESME İŞLEMİ YAPILABİLİR.
- PASLANMAZ, ÇÜRÜMEZ, BOYA BAKIM GEREKTİRMEZ.
- ELEKTRİK İLETMEZ YALITKANDIR.
- DARBELERE VE ASİTLERE KARŞI DAYANIKLIDIR.
- ULTRAVİOLE GÜNEŞ IŞINLARI, ŞU, NEM, MAK.%80 ISI GİBİ ATMOSFER ŞARTLARINA DAYANIKLIDIR.
- PANO TEMİZLİĞİ KOLAYDIR.

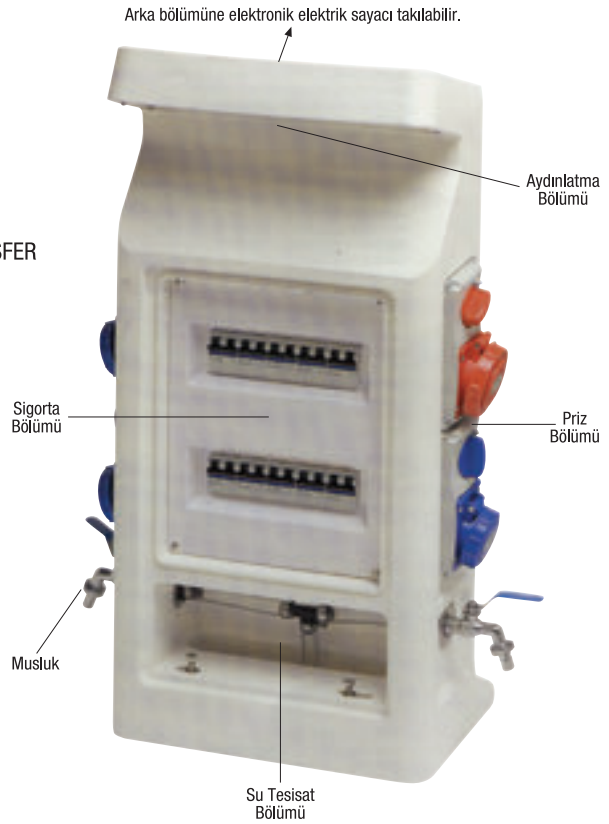

Marina Panoları

Sipariş Kodu	Ürün Ölçüleri EnxBoyxDerinlik(WxHxD)	Ürün Özellikleri	Koli Adedi	Birim Fiyatı ₺
ÇP 9090	43x89x18	Boş	1	1.399,20



Alüminyum Priz Blokları Boş

Sipariş Kodu	Ürün Ölçüleri EnxBoyxDerinlik(WxHxD)	Ürün Özellikleri	Birim Fiyatı ₺
ÇP 8007	55x195x50	4 Modül	36,15
ÇP 8008	55x243x50	6 Modül	38,48
ÇP 8009	55x285x50	8 Modül	46,64
ÇP 8010	55x330x50	10 Modül	54,80
ÇP 8011	55x370x50	12 Modül	60,63
ÇP 8012	55x420x50	14 Modül	78,12
ÇP 8013	55x465x50	16 Modül	82,79

- Özel sipariş yapılır.
- 2 modül = 1 priz
- Üstüne telefon, uydu, internet açma-kapama düğmesi takılabilir.



ÇET 01



ÇET 03



ÇET 02

Prizler

Sipariş Kodu	Ürün Özellikleri	Birim Fiyatı ₺
ÇET 01	Beyaz Topraklı Priz	8,40
ÇET 02	Siyah Topraklı Priz	8,90
ÇET 03	Kırmızı UPS Prizi	9,10



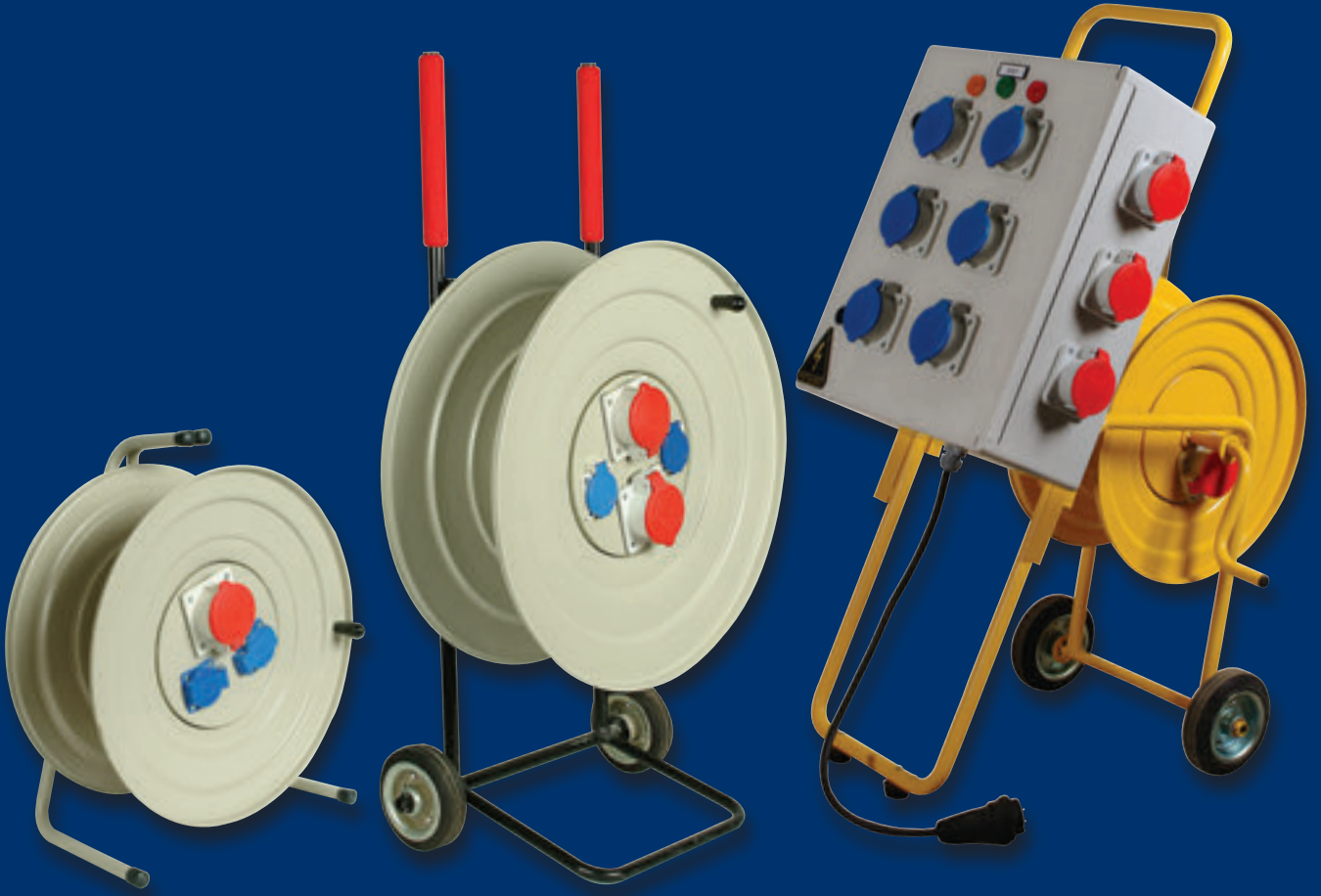

Makaralar

Sac Kablo Makaralar

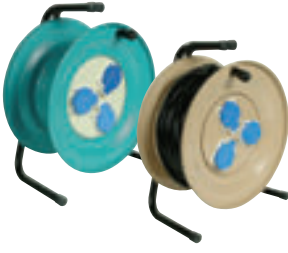

Sipariş Kodu	Ürün Özellikleri	Birim Fiyatı ₺
ÇP 001	3 Monofaze Priz Çıkışı 3 x 2,5 50 Metre Kapasiteli	Boş 152,10
ÇP 005	3 Monofaze Priz Çıkışı 3 x 1,5 Kablolu	25 mt. 340,60
ÇP 006	3 Monofaze Priz Çıkışı 3 x 1,5 Kablolu	33 mt. 386,10
ÇP 007	3 Monofaze Priz Çıkışı 3 x 1,5 Kablolu	50 mt. 475,80
ÇP 008	3 Monofaze Priz Çıkışı 3 x 2,5 Kablolu	25 mt. 421,20
ÇP 009	3 Monofaze Priz Çıkışı 3 x 2,5 Kablolu	33 mt. 510,90
ÇP 010	3 Monofaze Priz Çıkışı 3 x 2,5 Kablolu	50 mt. 646,10

Sac Kablo Makaralar



Sipariş Kodu	Ürün Özellikleri	Birim Fiyatı ₺
ÇP 011	2 Mnf. 1 Trf. Priz Çıkışı 4 x 2,5 50 metre kapasiteli	Boş 175,50
ÇP 012	2 Mnf. 1 Trf. Priz Çıkışı 4 x 1,5 Kablolu	25 mt. 412,10
ÇP 013	2 Mnf. 1 Trf. Priz Çıkışı 4 x 1,5 Kablolu	33 mt. 501,80
ÇP 014	2 Mnf. 1 Trf. Priz Çıkışı 4 x 1,5 Kablolu	50 mt. 664,30
ÇP 015	2 Mnf. 1 Trf. Priz Çıkışı 4 x 2,5 Kablolu	25 mt. 510,90
ÇP 016	2 Mnf. 1 Trf. Priz Çıkışı 4 x 2,5 Kablolu	33 mt. 664,30
ÇP 017	2 Mnf. 1 Trf. Priz Çıkışı 4 x 2,5 Kablolu	50 mt. 825,50
ÇP 018	2 Mnf. 1 Trf. Priz Çıkışı 4 x 4 Kablolu	25 mt. 735,80
ÇP 019	2 Mnf. 1 Trf. Priz Çıkışı 4 x 4 Kablolu	33 mt. 950,30
ÇP 020	2 Mnf. 1 Trf. Priz Çıkışı 4 x 4 Kablolu	50 mt. 1.237,60
ÇP 021	2 Mnf. 1 Trf. Priz Çıkışı 4 x 2,5 75 metre kapasiteli	Boş 197,60

Sac Kablo Makaralar

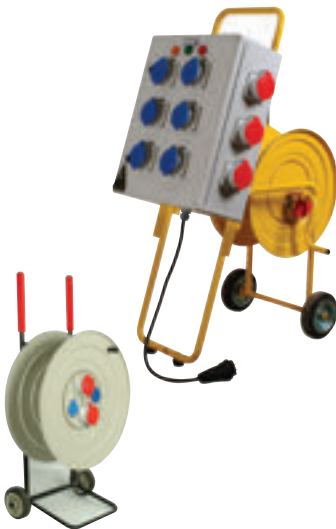

Sipariş Kodu	Ürün Özellikleri	Birim Fiyatı ₺
ÇP 022	2 Mnf. 1 Trf. Priz Çıkışı 4 x 1,5 Kablolu Büyük Boy	50 mt. 637,00
ÇP 023	2 Mnf. 1 Trf. Priz Çıkışı 4 x 1,5 Kablolu	75 mt. 843,70
ÇP 024	2 Mnf. 1 Trf. Priz Çıkışı 4 x 2,5 Kablolu Büyük Boy	50 mt. 825,50
ÇP 025	2 Mnf. 1 Trf. Priz Çıkışı 4 x 2,5 Kablolu	75 mt. 1.184,30
ÇP 026	2 Mnf. 1 Trf. Priz Çıkışı 4 x 4 Kablolu Büyük Boy	50 mt. 1.219,40
ÇP 027	2 Mnf. 1 Trf. Priz Çıkışı 4 x 4 Kablolu	75 mt. 1.686,10
ÇP 028	2 Mnf. 2 Trf. Priz Çıkışı Arabalı 4 x 2,5 100 m kap.	Boş 448,50
ÇP 029	2 Mnf. 2 Trf. Priz Çıkışı 4 x 1,5 Kablolu Arabalı	100 mt. 1.324,70
ÇP 030	2 Mnf. 2 Trf. Priz Çıkışı 4 x 2,5 Kablolu Arabalı	100 mt. 1.775,80
ÇP 031	2 Mnf. 2 Trf. Priz Çıkışı 4 x 4 Kablolu	50 mt. 1.552,20
ÇP 032	2 Mnf. 2 Trf. Priz Çıkışı 4 x 4 Kablolu	75 mt. 2.063,10
ÇP 033	2 Mnf. 6 Trf. Priz Çıkışı	Boş 574,60
ÇP 034	2 Mnf. 6 Trf. Priz Çıkışı	Montajlı Sorunuz



Plastik Kablo Makaralar

Sipariş Kodu	Ürün Özellikleri	Birim Fiyatı ₺
ÇP 074	4 Monofaze Priz Çıkışlı 3 x 1,5 Kablolu	20 mt. 248,30
ÇP 075	4 Monofaze Priz Çıkışlı 3 x 1,5 Kablolu	25 mt. 296,40
ÇP 076	4 Monofaze Priz Çıkışlı 3 x 1,5 Kablolu	33 mt. 374,40
ÇP 077	4 Monofaze Priz Çıkışlı 3 x 1,5 Kablolu	50 mt. 448,50
ÇP 078	4 Monofaze Priz Çıkışlı 3 x 2,5 Kablolu	20 mt. 322,40
ÇP 079	4 Monofaze Priz Çıkışlı 3 x 2,5 Kablolu	25 mt. 377,00
ÇP 080	4 Monofaze Priz Çıkışlı 3 x 2,5 Kablolu	33 mt. 484,90
ÇP 081	4 Monofaze Priz Çıkışlı 3 x 2,5 Kablolu	50 mt. 673,40
ÇP 082	2 Mnf. 1 Trf. Priz Çıkışlı 3 x 2,5 Kablolu	20 mt. 356,20
ÇP 083	2 Mnf. 1 Trf. Priz Çıkışlı 4 x 1,5 Kablolu	25 mt. 344,50
ÇP 084	2 Mnf. 1 Trf. Priz Çıkışlı 4 x 1,5 Kablolu	33 mt. 448,50
ÇP 085	2 Mnf. 1 Trf. Priz Çıkışlı 4 x 1,5 Kablolu	50 mt. 592,80
ÇP 086	2 Mnf. 1 Trf. Priz Çıkışlı 4 x 2,5 Kablolu	15 mt. 344,50
ÇP 087	2 Mnf. 1 Trf. Priz Çıkışlı 4 x 2,5 Kablolu	20 mt. 436,80
ÇP 088	2 Mnf. 1 Trf. Priz Çıkışlı 4 x 2,5 Kablolu	25 mt. 499,20
ÇP 089	2 Mnf. 1 Trf. Priz Çıkışlı 4 x 2,5 Kablolu	33 mt. 653,90
ÇP 090	4 Monofaze Priz Çıkışlı Kablosuz Küçük Boy	Boş 80,60
ÇP 091	4 Monofaze Priz Çıkışlı Kablosuz Büyük Boy	Boş 85,80





Metal Panolar

Bombeli Temper Cam + Dökme Conta
1.20 mm Sac
Kolay Kurulum





Camlı Pano

Sipariş Kodu	Ürün Ölçüleri EnxBoyxDerinlik(WxHxD)	Ürün Özellikleri	Koli Adedi	Birim Fiyatı ₺
CPD 6006020-M	600x600x200	Taban Saçlı	1	675,00
CPD 6007520-M	600x750x200	Taban Saçlı	1	837,50
CPD 6009020-M	600x900x200	Taban Saçlı	1	887,50
CPD 6010520-M	600x1050x200	Taban Saçlı	1	987,50
CPD 6012020-M	600x1200x200	Taban Saçlı	1	1.125,00
CPD 6015020-M	600x1500x200	Taban Saçlı	1	1.325,00
CPD 6018020-M	600x18000x200	Taban Saçlı	1	1.525,00



Camlı Pano

Sipariş Kodu	Ürün Ölçüleri EnxBoyxDerinlik(WxHxD)	Ürün Özellikleri	Koli Adedi	Birim Fiyatı ₺
CPD 6006020	600x600x200	48M (24x2 Sig.+Pako+Kompak)	1	900,00
CPD 6007520	600x750x200	72M (24x3 Sig.+Pako+Kompak)	1	1.075,00
CPD 6009020	600x900x200	96M (24x4 Sig.+Pako+Kompak)	1	1.225,00
CPD 6010520	600x1050x200	120M (24x5 Sig.+Pako+Kompak)	1	1.375,00
CPD 6012020	600x1200x200	144M (24x6 Sig.+Pako+Kompak)	1	1.562,50
CPD 6015020	600x1500x200	192M (24x8 Sig.+Pako+Kompak)	1	1.887,50
CPD 6018020	600x18000x200	240M (24x10 Sig.+Pako+Kompak)	1	2.225,00



Camlı Pano

Sipariş Kodu	Ürün Ölçüleri EnxBoyxDerinlik(WxHxD)	Ürün Özellikleri	Koli Adedi	Birim Fiyatı ₺
CPD 6006020-01	600x600x200	72M (24x3 Sigorta)	1	900,00
CPD 6007520-01	600x750x200	96M (24x4 Sigorta)	1	1.075,00
CPD 6009020-01	600x900x200	120M (24x5 Sigorta)	1	1.225,00
CPD 6010520-01	600x1050x200	144M (24x6 Sigorta)	1	1.375,00
CPD 6012020-01	600x1200x200	168M (24x7 Sigorta)	1	1.562,50
CPD 6015020-01	600x1500x200	216M (24x9 Sigorta)	1	1.887,50
CPD 6018020-01	600x18000x200	264M (24x11 Sigorta)	1	2.225,00

Eko Serisi Dikey Panolar



Sipariş Kodu	Ürün Ölçüleri EnxBoyxDerinlik(WxHxD)	Sac Kalınlığı	Ambalaj Adet	Birim Fiyatı ₺
ÇP 202515 K	20x25x15	0,80	1	85,80
ÇP 203015 K	20x30x15	0,80	1	93,60
ÇP 253015 K	25x30x15	0,80	1	100,10
ÇP 303015 K	30x30x15	0,80	1	111,80
ÇP 303020 K	30x30x20	0,80	1	122,20
ÇP 303515 K	30x35x15	0,80	1	111,80
ÇP 303520 K	30x35x20	0,80	1	133,90
ÇP 304015 K	30x40x15	0,80	1	140,40
ÇP 304020 K	30x40x20	0,80	1	153,40
ÇP 304025 K	30x40x25	0,80	1	169,00
ÇP 354515 K	35x45x15	0,80	1	171,60
ÇP 354520 K	35x45x20	0,80	1	187,20
ÇP 354525 K	35x45x25	0,80	1	205,40
ÇP 405020 K	40x50x20	0,80	1	240,50
ÇP 405025 K	40x50x25	0,80	1	262,60
ÇP 406020 K	40x60x20	0,80	1	288,60
ÇP 406025 K	40x60x25	0,80	1	312,00
ÇP 406030 K	40x60x30	0,80	1	336,70
ÇP 506020 K	50x60x20	0,80	1	356,20
ÇP 506025 K	50x60x25	0,80	1	374,40
ÇP 506030 K	50x60x30	0,80	1	397,80
ÇP 507020 K	50x70x20	0,80	1	405,60
ÇP 507025 K	50x70x25	0,80	1	436,80
ÇP 507030 K	50x70x30	0,80	1	460,20
ÇP 607020 K	60x70x20	0,80	1	481,00
ÇP 607025 K	60x70x25	0,80	1	508,30
ÇP 607030 K	60x70x30	0,80	1	538,20
ÇP 608020 K	60x80x20	0,80	1	543,40
ÇP 608025 K	60x80x25	0,80	1	577,20
ÇP 608030 K	60x80x30	0,80	1	601,90
ÇP 609020 K	60x90x20	0,80	1	616,20
ÇP 609025 K	60x90x25	0,80	1	639,60
ÇP 609030 K	60x90x30	0,80	1	668,20
ÇP 6010020 K	60x100x20	0,80	1	689,00
ÇP 6010025 K	60x100x25	0,80	1	724,10
ÇP 6010030 K	60x100x30	0,80	1	757,90

- Panolarımız Elektrostatik toz boyalıdır. Rengimiz RAL 7035
- Montaj plakamız Galvaniz Sac'tır.

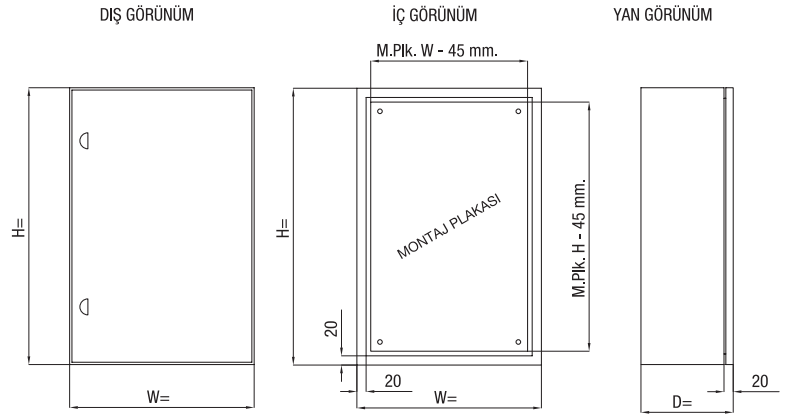
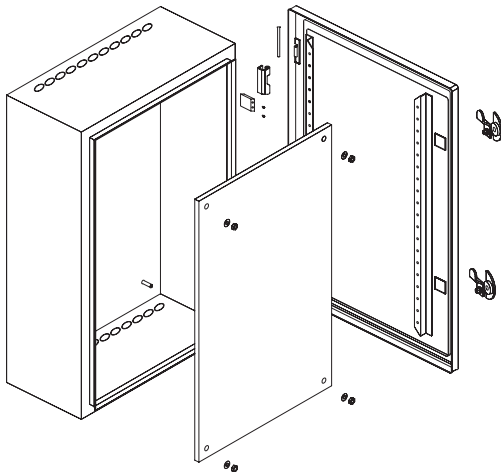

Eko Serisi Yataç Panolar



Sipariş Kodu	Ürün Ölçüleri EnxBoyxDerinlik(WxHxD)	Sac Kalınlığı	Ambalaj Adet	Birim Fiyatı ₺
ÇP 302015 Y	30x20x15	0,80	1	102,70
ÇP 302515 Y	30x25x15	0,80	1	111,80
ÇP 252015 Y	25x20x15	0,80	1	94,90
ÇP 352515 Y	35x25x15	0,80	1	122,20
ÇP 352520 Y	35x25x20	0,80	1	127,40
ÇP 353015 Y	35x30x15	0,80	1	137,80
ÇP 353020 Y	35x30x20	0,80	1	148,20
ÇP 403015 Y	40x30x15	0,80	1	153,40
ÇP 403020 Y	40x30x20	0,80	1	169,00
ÇP 403025 Y	40x30x25	0,80	1	187,20
ÇP 453515 Y	45x35x15	0,80	1	195,00
ÇP 453520 Y	45x35x20	0,80	1	205,40
ÇP 453525 Y	45x35x25	0,80	1	226,20
ÇP 504020 Y	50x40x20	0,80	1	262,60
ÇP 504025 Y	50x40x25	0,80	1	288,60
ÇP 604020 Y	60x40x20	0,80	1	318,50
ÇP 604025 Y	60x40x25	0,80	1	343,20
ÇP 605020 Y	60x50x20	0,80	1	390,00
ÇP 605025 Y	60x50x25	0,80	1	412,10
ÇP 605030 Y	60x50x30	0,80	1	436,80

- Panolarımız Elektrostatik toz boyalıdır. Rengimiz RAL 7035
- Montaj plakamız Galvaniz Sac'tir.

Kablo Giriş Çıkış Alt Flanşlı



Sipariş Kodu	Ürün Ölçüleri EnxBoyxDerinlik(WxHxD)	Sac Kalınlığı	Ambalaj Adet	Birim Fiyatı ₺
ÇP 202515 E	20x25x15	1,00	1	132,60
ÇP 203015 E	20x30x15	1,00	1	149,50
ÇP 253015 E	25x30x15	1,00	1	169,00
ÇP 303015 E	30x30x15	1,00	1	187,20
ÇP 303020 E	30x30x20	1,00	1	221,00
ÇP 303515 E	30x35x15	1,00	1	187,20
ÇP 303520 E	30x35x20	1,00	1	234,00
ÇP 304015 E	30x40x15	1,00	1	218,40
ÇP 304020 E	30x40x20	1,00	1	240,50
ÇP 304025 E	30x40x25	1,00	1	247,00
ÇP 354520 E	35x45x20	1,00	1	273,00
ÇP 354525 E	35x45x25	1,00	1	289,90
ÇP 405020 E	40x50x20	1,20	1	319,80
ÇP 405025 E	40x50x25	1,20	1	343,20
ÇP 406020 E	40x60x20	1,20	1	358,80
ÇP 406025 E	40x60x25	1,20	1	405,60
ÇP 506020 E	50x60x20	1,20	1	443,30
ÇP 506025 E	50x60x25	1,20	1	455,00
ÇP 507020 E	50x70x20	1,20	1	474,50
ÇP 507025 E	50x70x25	1,20	1	501,80
ÇP 507030 E	50x70x30	1,20	1	525,20
ÇP 607020 E	60x70x20	1,20	1	533,00
ÇP 607025 E	60x70x25	1,20	1	566,80
ÇP 608020 E	60x80x20	1,20	1	600,60
ÇP 608025 E	60x80x25	1,20	1	624,00
ÇP 608030 E	60x80x30	1,20	1	647,40
ÇP 609025 E	60x90x25	1,20	1	889,20
ÇP 609030 E	60x90x30	1,20	1	967,20
ÇP 6010025 E	60x100x25	1,50	1	980,20
ÇP 6010030 E	60x100x30	1,50	1	1.021,80
ÇP 6010040 E	60x100x40	1,50	1	1.123,20
ÇP 6012030 E	60x120x30	1,50	1	1.175,20
ÇP 6014030 E	60x140x30	1,50	1	1.380,60
ÇP 6014040 E	60x140x40	1,50	1	1.513,20
ÇP 7010025 E	70x100x25	1,50	1	1.099,80
ÇP 7010030 E	70x100x30	1,50	1	1.170,00
ÇP 7010040 E	70x100x40	1,50	1	1.266,20
ÇP 7012030 E	70x120x30	1,50	1	1.341,60
ÇP 7014030 E	70x140x30	1,50	1	1.521,00
ÇP 7014040 E	70x140x40	1,50	1	1.653,60
ÇP 8010025 E	80x100x25	1,50	1	1.216,80
ÇP 8010030 E	80x100x30	1,50	1	1.279,20
ÇP 8010040 E	80x100x40	1,50	1	1.419,60
ÇP 8012030 E	80x120x30	1,50	1	1.458,60
ÇP 8014030 E	80x140x30	1,50	1	1.687,40
ÇP 8014040 E	80x140x40	1,50	1	1.825,20

60

- Panolarımız Elektrostatik toz boyalıdır. Rengimiz RAL 7035
- Montaj plakamız Galvaniz Sactır.

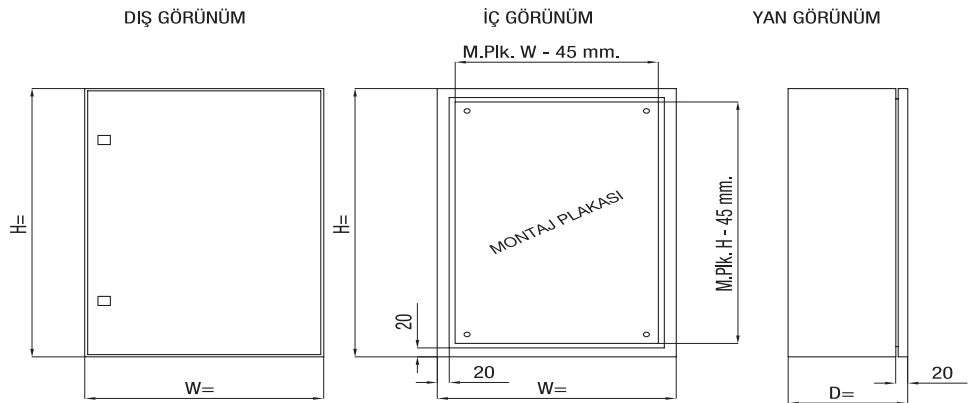

Duvar Tipi Taban Saclı Tam Etanj Panolar



Sipariş Kodu	Ürün Ölçüleri EnxBoyxDerinlik(WxHxD)	Sac Kalınlığı	Ambalaj Adet	Birim Fiyatı ₺
ÇP 130	30x40x18	1,20	1	313,30
ÇP 131	40x50x20	1,20	1	496,60
ÇP 132	40x60x20	1,20	1	599,30
ÇP 133	50x70x20	1,20	1	782,60
ÇP 134	60x80x20	1,20	1	1.090,70
ÇP 135	60x100x25	1,20	1	1.374,10

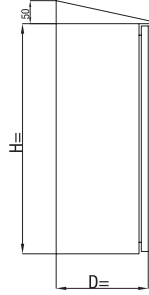

Duvar Tipi Taban Saclı Tam Etanj Camlı Panolar



Sipariş Kodu	Ürün Ölçüleri EnxBoyxDerinlik(WxHxD)	Sac Kalınlığı	Ambalaj Adet	Birim Fiyatı ₺
ÇP 140	30x40x18	1,20	1	336,70
ÇP 141	40x50x20	1,20	1	543,40
ÇP 142	40x60x20	1,20	1	646,10
ÇP 143	50x70x20	1,20	1	873,60
ÇP 144	60x80x20	1,20	1	1.185,60
ÇP 145	60x100x25	1,20	1	1.488,50

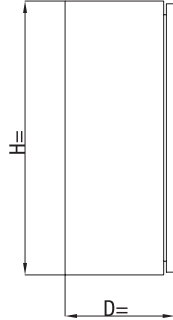

- İsteğe göre özel imalat ve perde sac yapılabilir.
- Panolarımız Elektrostatik toz boyalıdır rengimiz RAL 7035



Sahra Tipi Taban Saçlı Harici Tam Etanj Dikey Panolar

Sipariş Kodu	Ürün Ölçüleri EnxBoyxDerinlik(WxHxD)	Sac Kalınlığı	Ambalaj Adet	Birim Fiyatı ₺
ÇP 150	40x65x20	1,20	1	673,40
ÇP 151	40x85x25	1,20	1	851,50
ÇP 152	50x65x25	1,20	1	829,40
ÇP 153	50x85x25	1,20	1	1.089,40
ÇP 154	50x100x30	1,20	1	1.279,20
ÇP 155	60x80x30	1,50	1	1.206,40
ÇP 156	60x100x30	1,50	1	1.541,80
ÇP 157	60x120x30	1,50	1	1.796,60
ÇP 158	60x150x40	1,50	1	2.246,40
ÇP 159	60x180x50	1,50	1	2.714,40
ÇP 160	60x200x50	1,50	1	2.957,50
ÇP 161	70x100x30	1,50	1	1.778,40
ÇP 162	70x120x40	1,50	1	2.077,40
ÇP 163	70x150x40	1,50	1	2.368,60
ÇP 164	70x180x50	1,50	1	2.798,90
ÇP 165	70x200x50	1,50	1	3.143,40
ÇP 166	80x100x30	1,50	1	1.796,60
ÇP 167	80x120x40	1,50	1	2.152,80
ÇP 168	80x150x40	1,50	1	2.692,30
ÇP 169	80x180x50	1,50	1	3.182,40
ÇP 170	80x200x50	1,50	1	3.554,20

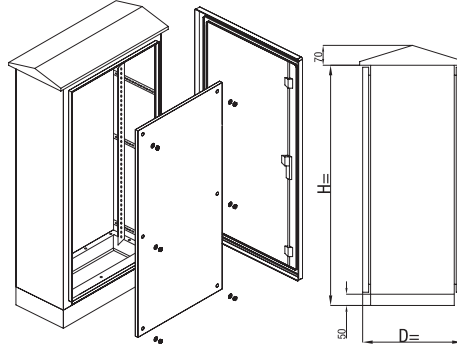
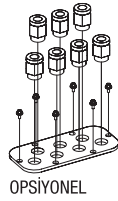

Sahra Tipi Taban Saçlı Harici Tam Etanj Yatay Panolar



Sipariş Kodu	Ürün Ölçüleri EnxBoyxDerinlik(WxHxD)	Sac Kalınlığı	Ambalaj Adet	Birim Fiyatı ₺
ÇP 171	50x35x30	1,20	1	474,50
ÇP 172	60x45x30	1,20	1	733,20
ÇP 173	80x55x30	1,50	1	1.185,60
ÇP 174	100x65x30	1,50	1	1.757,60
ÇP 175	120x75x40	1,50	1	2.389,40
ÇP 176	150x105x40	1,50	1	4.024,80

- İsteğe göre özel imalat ve perde sac yapılabilir.
- Panolarımız Elektrostatik toz boyalıdır rengimiz RAL 7035

Kumanda Masası Pult Sistemi



Sipariş Kodu	Ürün Ölçüleri EnxBoyxDerinlik(WxHxD)	Ürün Özellikleri	Sac Kalınlığı	Ambalaj Adet	Birim Fiyatı ₺
ÇP 630	40x110x40	Taban Saçlı	1,20	1	1.679,60
ÇP 631	50x110x40	Taban Saçlı	1,20	1	1.809,60
ÇP 633	60x110x50	Taban Saçlı	1,20	1	2.477,80
ÇP 636	80x110x50	Taban Saçlı	1,20	1	2.951,00
ÇP 639	100x110x50	Taban Saçlı	1,20	1	3.640,00

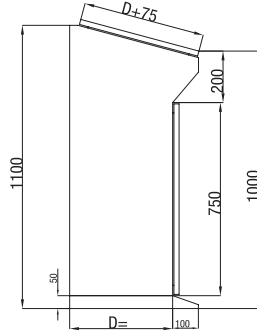

Kumanda Masaları Pişano Sistemi



Sipariş Kodu	Ürün Ölçüleri EnxBoyxDerinlik(WxHxD)	Ürün Özellikleri	Sac Kalınlığı	Ambalaj Adet	Birim Fiyatı ₺
ÇP 641	40x140x40	Taban Saçlı	1,20	1	2.347,80
ÇP 642	60x140x50	Taban Saçlı	1,20	1	2.841,80
ÇP 643	80x140x50	Taban Saçlı	1,20	1	3.252,60
ÇP 644	100x140x50	Taban Saçlı	1,20	1	3.789,50
ÇP 645	120x140x60	Taban Saçlı	1,20	1	4.951,70

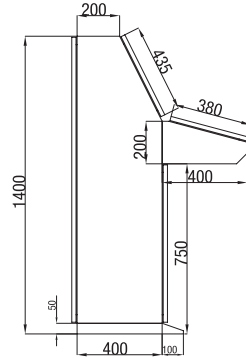

Metal Buat, Buton ve Klemens Kutuları Deliksiz



Sipariş Kodu	Ürün Ölçüleri EnxBoyxDerinlik(WxHxD)	Sac Kalınlığı	Ürün Ağırlığı	Ambalaj Adet	Birim Fiyatı ₺
ÇP 2020 T	20x20x12	1,20	-	1	150,80
ÇP 2525 T	25x25x12	1,20	-	1	178,10
ÇP 3020 T	30x20x12	1,20	-	1	178,10
ÇP 3030 T	30x30x12	1,20	-	1	211,90
ÇP 3040 T	30x40x12	1,20	-	1	247,00
ÇP 3525 T	35x25x12	1,20	-	1	195,00
ÇP 3535 T	35x35x12	1,20	-	1	273,00
ÇP 4020 T	40x20x12	1,20	-	1	197,60
ÇP 4040 T	40x40x12	1,20	-	1	283,40
ÇP 4050 T	40x50x12	1,20	-	1	351,00
ÇP 4535 T	45x35x12	1,20	-	1	374,40
ÇP 6030 T	60x30x12	1,20	-	1	421,20

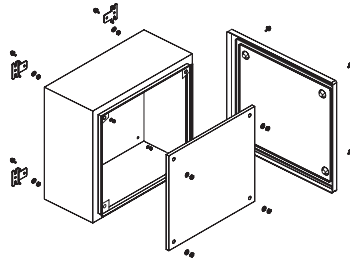

Metal Buat, Buton ve Klemens Kutuları Flanşlı



Sipariş Kodu	Ürün Ölçüleri EnxBoyxDerinlik(WxHxD)	Sac Kalınlığı	Ürün Ağırlığı	Ambalaj Adet	Birim Fiyatı ₺
ÇP 2020 F	20x20x12	1,20	-	1	165,10
ÇP 2525 F	25x25x12	1,20	-	1	195,00
ÇP 3020 F	30x20x12	1,20	-	1	195,00
ÇP 3030 F	30x30x12	1,20	-	1	234,00
ÇP 3040 F	30x40x12	1,20	-	1	271,70
ÇP 3525 F	35x25x12	1,20	-	1	213,20
ÇP 3535 F	35x35x12	1,20	-	1	299,00
ÇP 4020 F	40x20x12	1,20	-	1	218,40
ÇP 4040 F	40x40x12	1,20	-	1	312,00
ÇP 4050 F	40x50x12	1,20	-	1	384,80
ÇP 4535 F	45x35x12	1,20	-	1	412,10
ÇP 6030 F	60x30x12	1,20	-	1	462,80

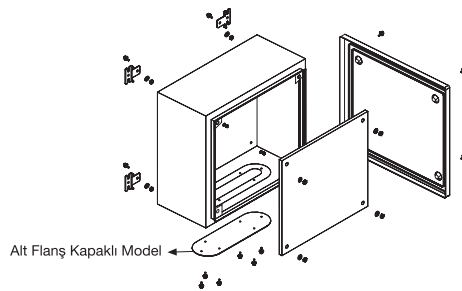

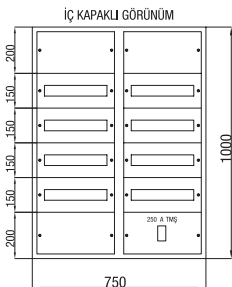
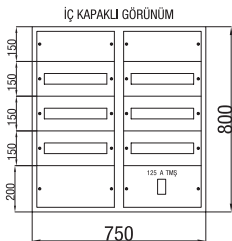
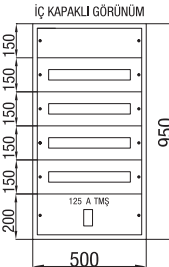
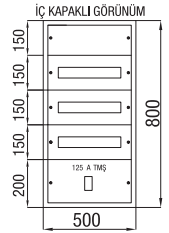
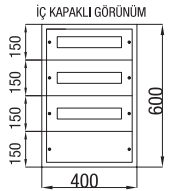
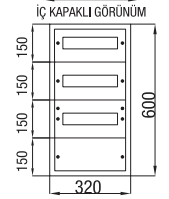
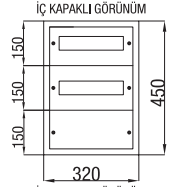

12 Ad. Sigorta + Pako Yeri Mevcut

Sipariş Kodu	Ürün Ölçüleri EnxBoyxDerinlik(WxHxD)	Sac Kalınlığı	Ambalaj Adet	Birim Fiyatı ₺
ÇP 800	32x30x15	0,80	1	187,20

24 Ad. Sigorta + Pako Yeri Mevcut

Sipariş Kodu	Ürün Ölçüleri EnxBoyxDerinlik(WxHxD)	Sac Kalınlığı	Ambalaj Adet	Birim Fiyatı ₺
ÇP 801	32x45x15	0,80	1	278,20

36 Ad. Sigorta + Pako Yeri Mevcut

Sipariş Kodu	Ürün Ölçüleri EnxBoyxDerinlik(WxHxD)	Sac Kalınlığı	Ambalaj Adet	Birim Fiyatı ₺
ÇP 802	32x60x17,5	0,80	1	352,30

45 Ad. Sigorta + Pako Yeri Mevcut

Sipariş Kodu	Ürün Ölçüleri EnxBoyxDerinlik(WxHxD)	Sac Kalınlığı	Ambalaj Adet	Birim Fiyatı ₺
ÇP 803	40x60x17,5	0,80	1	439,40

60 Ad. Sigorta + 125 A Kompak + Klemens Yeri Mevcut

Sipariş Kodu	Ürün Ölçüleri EnxBoyxDerinlik(WxHxD)	Sac Kalınlığı	Ambalaj Adet	Birim Fiyatı ₺
ÇP 804	50x80x17,5	0,80	1	505,70

80 Ad. Sigorta + 125 A Kompak + Klemens Yeri Mevcut

Sipariş Kodu	Ürün Ölçüleri EnxBoyxDerinlik(WxHxD)	Sac Kalınlığı	Ambalaj Adet	Birim Fiyatı ₺
ÇP 805	50x95x17,5	0,80	1	617,50

90 Ad. Sigorta + 125 A Kompak + Klemens Yeri Mevcut

Sipariş Kodu	Ürün Ölçüleri EnxBoyxDerinlik(WxHxD)	Sac Kalınlığı	Ambalaj Adet	Birim Fiyatı ₺
ÇP 806	75x80x20	1	1	895,70

120 Ad. Sigorta + 125 A Kompak + Klemens Yeri Mevcut

Sipariş Kodu	Ürün Ölçüleri EnxBoyxDerinlik(WxHxD)	Sac Kalınlığı	Ambalaj Adet	Birim Fiyatı ₺
ÇP 807	75x100x20	1	1	1.123,20

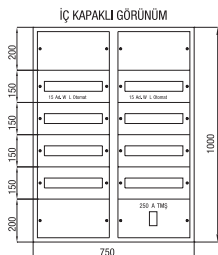
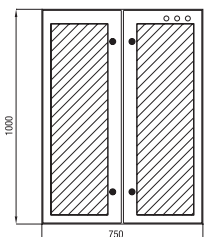
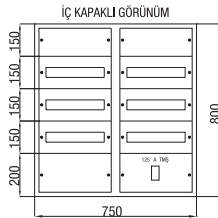
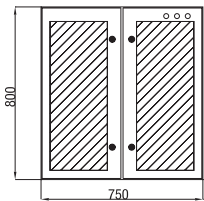
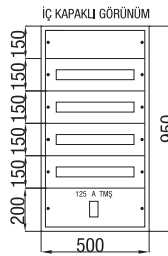
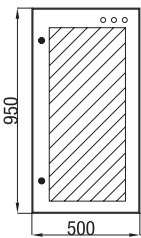
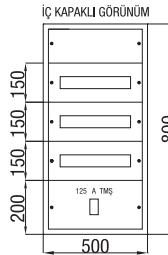
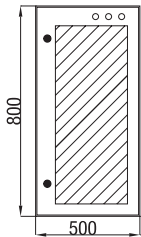
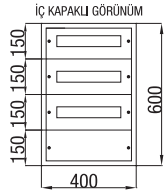
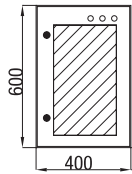
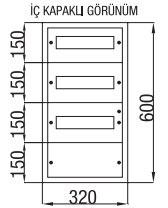
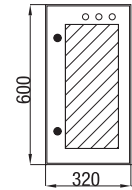
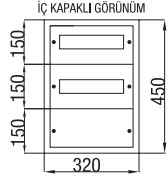
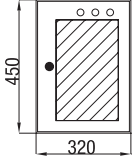
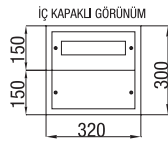
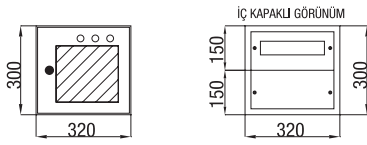

12 Ad. Sigorta + Pako Yeri Mevcut

Sipariş Kodu	Ürün Ölçüleri EnxBoyxDerinlik(WxHxD)	Sac Kalınlığı	Ambalaj Adet	Birim Fiyatı ₺
ÇP 800 C	32x30x15	0,80	1	234,00

24 Ad. Sigorta + Pako Yeri Mevcut

Sipariş Kodu	Ürün Ölçüleri EnxBoyxDerinlik(WxHxD)	Sac Kalınlığı	Ambalaj Adet	Birim Fiyatı ₺
ÇP 801 C	32x45x15	0,80	1	335,40

36 Ad. Sigorta + Pako Yeri Mevcut

Sipariş Kodu	Ürün Ölçüleri EnxBoyxDerinlik(WxHxD)	Sac Kalınlığı	Ambalaj Adet	Birim Fiyatı ₺
ÇP 802 C	32x60x17,5	0,80	1	429,00

45 Ad. Sigorta + Pako Yeri Mevcut

Sipariş Kodu	Ürün Ölçüleri EnxBoyxDerinlik(WxHxD)	Sac Kalınlığı	Ambalaj Adet	Birim Fiyatı ₺
ÇP 803 C	40x60x17,5	0,80	1	530,40

60 Ad. Sigorta + 125 A Kompak + Klemens Yeri Mevcut

Sipariş Kodu	Ürün Ölçüleri EnxBoyxDerinlik(WxHxD)	Sac Kalınlığı	Ambalaj Adet	Birim Fiyatı ₺
ÇP 804 C	50x80x17,5	0,80	1	608,40

80 Ad. Sigorta + 125 A Kompak + Klemens Yeri Mevcut

Sipariş Kodu	Ürün Ölçüleri EnxBoyxDerinlik(WxHxD)	Sac Kalınlığı	Ambalaj Adet	Birim Fiyatı ₺
ÇP 805 C	50x95x17,5	0,80	1	780,00

90 Ad. Sigorta + 125 A Kompak + Klemens Yeri Mevcut

Sipariş Kodu	Ürün Ölçüleri EnxBoyxDerinlik(WxHxD)	Sac Kalınlığı	Ambalaj Adet	Birim Fiyatı ₺
ÇP 806 C	75x80x20	1	1	1.248,00

120 Ad. Sigorta + 125 A Kompak + Klemens Yeri Mevcut

Sipariş Kodu	Ürün Ölçüleri EnxBoyxDerinlik(WxHxD)	Sac Kalınlığı	Ambalaj Adet	Birim Fiyatı ₺
ÇP 807 C	75x100x20	1	1	1.560,00

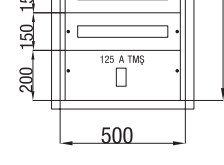
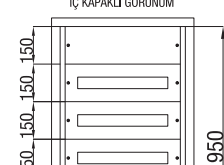
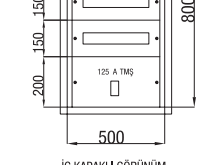
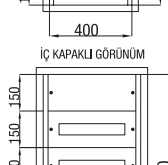
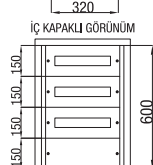
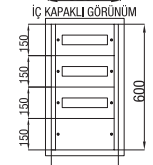
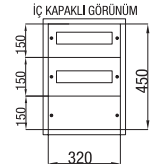
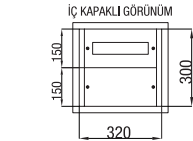

12 Ad. Sigorta + Pako Yeri Mevcut

Sipariş Kodu	Ürün Ölçüleri EnxBoyxDerinlik(WxHxD)	Sac Kalınlığı	Ambalaj Adet	Birim Fiyatı ₺
ÇP 820	32x30x14	0,80	1	205,40

24 Ad. Sigorta + Pako Yeri Mevcut

Sipariş Kodu	Ürün Ölçüleri EnxBoyxDerinlik(WxHxD)	Sac Kalınlığı	Ambalaj Adet	Birim Fiyatı ₺
ÇP 821	32x45x14	0,80	1	309,40

36 Ad. Sigorta + Pako Yeri Mevcut

Sipariş Kodu	Ürün Ölçüleri EnxBoyxDerinlik(WxHxD)	Sac Kalınlığı	Ambalaj Adet	Birim Fiyatı ₺
ÇP 822	32x60x14	0,80	1	373,10

45 Ad. Sigorta + Pako Yeri Mevcut

Sipariş Kodu	Ürün Ölçüleri EnxBoyxDerinlik(WxHxD)	Sac Kalınlığı	Ambalaj Adet	Birim Fiyatı ₺
ÇP 823	40x60x14	0,80	1	496,60

60 Ad. Sigorta + 125 A Kompak + Klemens Yeri Mevcut

Sipariş Kodu	Ürün Ölçüleri EnxBoyxDerinlik(WxHxD)	Sac Kalınlığı	Ambalaj Adet	Birim Fiyatı ₺
ÇP 824	50x80x14	0,80	1	579,80

80 Ad. Sigorta + 125 A Kompak + Klemens Yeri Mevcut

Sipariş Kodu	Ürün Ölçüleri EnxBoyxDerinlik(WxHxD)	Sac Kalınlığı	Ambalaj Adet	Birim Fiyatı ₺
ÇP 825	50x95x16,5	0,80	1	728,00

90 Ad. Sigorta + 125 A Kompak + Klemens Yeri Mevcut

Sipariş Kodu	Ürün Ölçüleri EnxBoyxDerinlik(WxHxD)	Sac Kalınlığı	Ambalaj Adet	Birim Fiyatı ₺
ÇP 826	75x80x16,5	1	1	1.093,30

120 Ad. Sigorta + 125 A Kompak + Klemens Yeri Mevcut

Sipariş Kodu	Ürün Ölçüleri EnxBoyxDerinlik(WxHxD)	Sac Kalınlığı	Ambalaj Adet	Birim Fiyatı ₺
ÇP 827	75x100x16,5	1	1	1.357,20

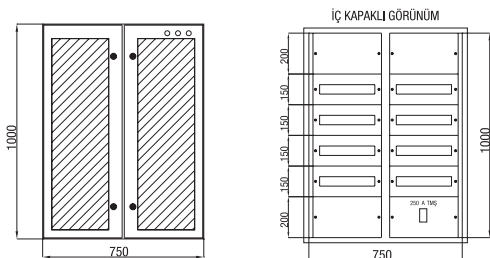
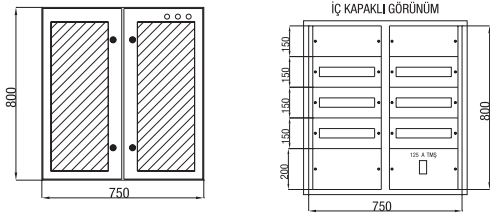
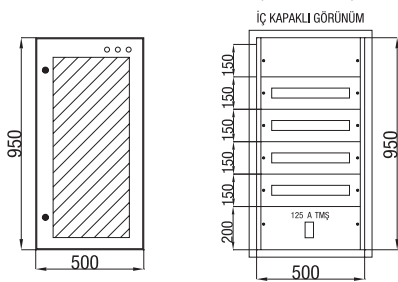
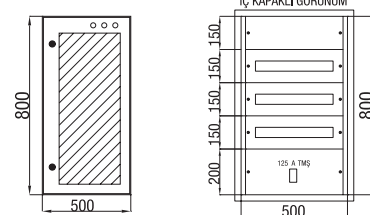
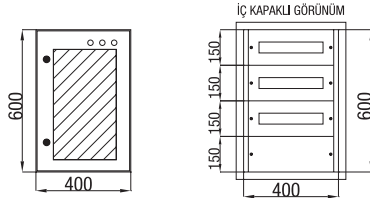
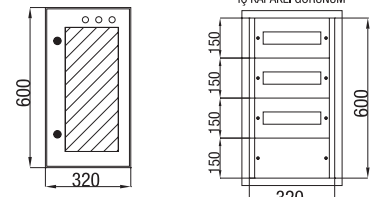
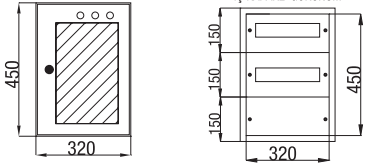
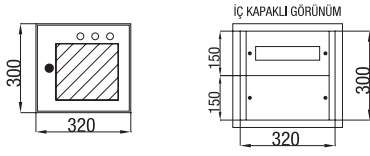

12 Ad. Sigorta + Pako Yeri Mevcut

Sipariş Kodu	Ürün Ölçüleri EnxBoyxDerinlik(WxHxD)	Sac Kalınlığı	Ambalaj Adet	Birim Fiyatı ₺
ÇP 820 C	32x30x14	0,80	1	249,60

24 Ad. Sigorta + Pako Yeri Mevcut

Sipariş Kodu	Ürün Ölçüleri EnxBoyxDerinlik(WxHxD)	Sac Kalınlığı	Ambalaj Adet	Birim Fiyatı ₺
ÇP 821 C	32x45x14	0,80	1	374,40

36 Ad. Sigorta + Pako Yeri Mevcut

Sipariş Kodu	Ürün Ölçüleri EnxBoyxDerinlik(WxHxD)	Sac Kalınlığı	Ambalaj Adet	Birim Fiyatı ₺
ÇP 822 C	32x60x14	0,80	1	452,40

45 Ad. Sigorta + Pako Yeri Mevcut

Sipariş Kodu	Ürün Ölçüleri EnxBoyxDerinlik(WxHxD)	Sac Kalınlığı	Ambalaj Adet	Birim Fiyatı ₺
ÇP 823 C	40x60x14	0,80	1	600,60

60 Ad. Sigorta + 125 A Kompak + Klemens Yeri Mevcut

Sipariş Kodu	Ürün Ölçüleri EnxBoyxDerinlik(WxHxD)	Sac Kalınlığı	Ambalaj Adet	Birim Fiyatı ₺
ÇP 824 C	50x80x14	0,80	1	702,00

80 Ad. Sigorta + 125 A Kompak + Klemens Yeri Mevcut

Sipariş Kodu	Ürün Ölçüleri EnxBoyxDerinlik(WxHxD)	Sac Kalınlığı	Ambalaj Adet	Birim Fiyatı ₺
ÇP 825 C	50x95x16,5	0,80	1	873,50

90 Ad. Sigorta + 125 A Kompak + Klemens Yeri Mevcut

Sipariş Kodu	Ürün Ölçüleri EnxBoyxDerinlik(WxHxD)	Sac Kalınlığı	Ambalaj Adet	Birim Fiyatı ₺
ÇP 826 C	75x80x16,5	1	1	1.318,20

120 Ad. Sigorta + 125 A Kompak + Klemens Yeri Mevcut

Sipariş Kodu	Ürün Ölçüleri EnxBoyxDerinlik(WxHxD)	Sac Kalınlığı	Ambalaj Adet	Birim Fiyatı ₺
ÇP 827 C	75x100x16,5	1	1	1.638,00



CP9014



CP9010

Boş Asansör Panosu

Sipariş Kodu	Ürün Ölçüleri EnxBoyxDerinlik(WxHxD)	Sac Kalınlığı	Ambalaj Adet	Birim Fiyatı ₺
CP 9010	35x40x15	0,80	1	224,90
CP 9014	32x40x12	0,80	1	178,10



Montajlı Asansör Panosu

Sipariş Kodu	Ürün Ölçüleri EnxBoyxDerinlik(WxHxD)	Ürün Özellikleri	Sac Kalınlığı	Ambalaj Adet	Birim Fiyatı ₺
CP 9011	32x40x12	5x40 Amper	0,80	1	178,10
CP 9012	32x40x12	5x63 Amper	0,80	1	224,90
CP 9011-1	32x40x12	6x40 Amper	0,80	1	178,10
CP 9012-1	32x40x12	6x63 Amper	0,80	1	224,90



İki Kapılı Şebeke ve UPS Dağıtım Panoları

Dağıtım 20 Adet Sigorta + Pako + Zayıf Akım, Taban Saçlı

Sipariş Kodu	Ürün Ölçüleri EnxBoyxDerinlik(WxHxD)	Sac Kalınlığı	Ambalaj Adet	Birim Fiyatı ₺
CP 9000	60x45x17,5	0,80	1	522,60

Dağıtım 30 Adet Sigorta + Pako + Zayıf Akım, Taban Saçlı

Sipariş Kodu	Ürün Ölçüleri EnxBoyxDerinlik(WxHxD)	Sac Kalınlığı	Ambalaj Adet	Birim Fiyatı ₺
CP 9001	60x60x17,5	0,80	1	704,60

Dağıtım 40 Adet Sigorta + Pako + Zayıf Akım, Taban Saçlı

Sipariş Kodu	Ürün Ölçüleri EnxBoyxDerinlik(WxHxD)	Sac Kalınlığı	Ambalaj Adet	Birim Fiyatı ₺
CP 9002	60x75x17,5	0,80	1	886,60

Dağıtım 65 Adet Sigorta + Pako + Zayıf Akım, Taban Saçlı

Sipariş Kodu	Ürün Ölçüleri EnxBoyxDerinlik(WxHxD)	Sac Kalınlığı	Ambalaj Adet	Birim Fiyatı ₺
CP 9003	70x90x17,5	0,80	1	1.232,40

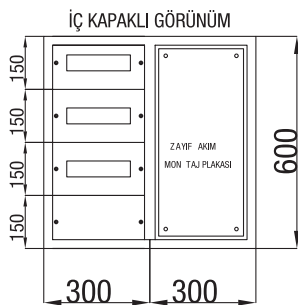



Zayıf Akımlı Kombine Dağıtım Panoları

Sıva Altı

Sipariş Kodu	Ürün Ölçüleri EnxBoyxDerinlik(WxHxD)	Ürün Özelliği	Ambalaj Adet	Birim Fiyatı ₺
ÇP 8500	40x70x10	24 Ad. Sig. Çıkışlı	1	₺
ÇP 8501	50x85x12	36 Ad. Sig. Çıkışlı	1	₺

Sıva Üstü

Sipariş Kodu	Ürün Ölçüleri EnxBoyxDerinlik(WxHxD)	Ürün Özelliği	Ambalaj Adet	Birim Fiyatı ₺
ÇP 8510	40x70x10	24 Ad. Sig. Çıkışlı	1	₺
ÇP 8511	50x85x12	36 Ad. Sig. Çıkışlı	1	₺

- Toplu konut projelerine ve müşteri taleplerine göre özel imalat yapılabilmektedir.

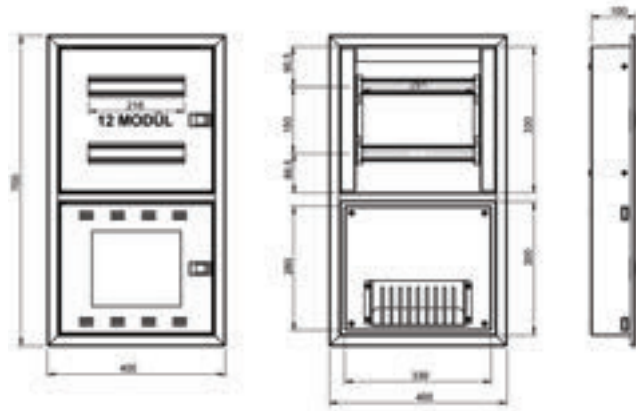
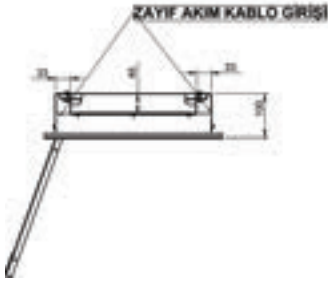

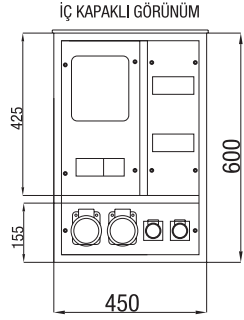

Harici Duvar Tipi Şantiye Panosu

1 Trifaze Savaş, 2 Trifaze + 2 Monofaze Priz - 16 Ad. Sigorta, Pako Çıkışı, Çatılı

Sipariş Kodu	Ürün Ölçüleri EnxBoyxDerinlik(WxHxD)	Sac Kalınlığı	Ambalaj Adet	Birim Fiyatı ₺
ÇP 116	45x60x15	0,80	1	358,80

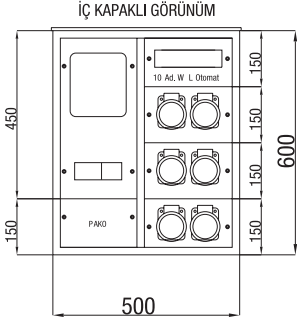

1 Tri. Savaş, 2 Tri. + 4 Mon. Priz - 10 Ad. Sigorta, Pako Çıkışı, Çatılı

Sipariş Kodu	Ürün Ölçüleri EnxBoyxDerinlik(WxHxD)	Sac Kalınlığı	Ambalaj Adet	Birim Fiyatı ₺
ÇP 116 A	50x60x15	0,80	1	429,00

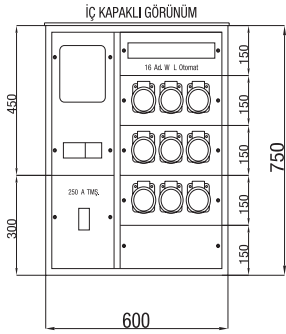

1 Tri. Savaş, 6 Tri. + 3 Mon. Priz - 16 Ad. Sigorta, 250A Kompak Çıkışı, Çatılı

Sipariş Kodu	Ürün Ölçüleri EnxBoyxDerinlik(WxHxD)	Sac Kalınlığı	Ambalaj Adet	Birim Fiyatı ₺
ÇP 116 B	60x75x17,5	1,00	1	655,20



Harici duvar Tipi Savaşlı Sulama Panosu

1 Trifaze Savaş, 7 Ad. Sigorta + Pako Çıkışı Taban Saclı, Çatılı

Sipariş Kodu	Ürün Ölçüleri EnxBoyxDerinlik(WxHxD)	Sac Kalınlığı	Ambalaj Adet	Birim Fiyatı ₺
ÇP 125	45x60x15	1,00	1	452,40

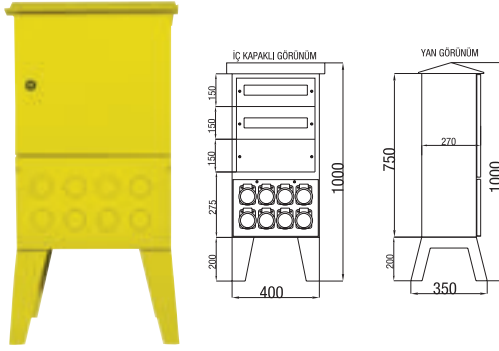

Harici Açıklı Şantiye Panosu

4 Trifaze 4 Monofaze Priz Çıkışı + Sigorta, Pako, Kompak Yeri Mevcut

Sipariş Kodu	Ürün Ölçüleri EnxBoyxDerinlik(WxHxD)	Sac Kalınlığı	Ambalaj Adet	Birim Fiyatı ₺
ÇP 126	40x100x27	1,20	1	975,00



1 Ad. Trfz. Sauç 6 Trfz. 6 Mnz. Priz Çıkışı + Sigorta, Pako, Kompak Yeri Mevcut

Sipariş Kodu	Ürün Ölçüleri EnxBoyxDerinlik(WxHxD)	Sac Kalınlığı	Ambalaj Adet	Birim Fiyatı ₺
ÇP 127	60x100x27	1,20	1	1.235,00

1 Ad. Trfz. Sauç 4 Trfz. 6 Mnz. Priz Çıkışı + Sigorta, Pako, Kompak Yeri Mevcut

Sipariş Kodu	Ürün Ölçüleri EnxBoyxDerinlik(WxHxD)	Sac Kalınlığı	Ambalaj Adet	Birim Fiyatı ₺
ÇP 129	50x100x27	1,20	1	1.092,00

72



1 Ad. Trfz. Sauç 5 Trfz. 5 Mnz. Priz Çıkışı + Sigorta, Pako, Kompak Yeri Mevcut

Sipariş Kodu	Ürün Ölçüleri EnxBoyxDerinlik(WxHxD)	Sac Kalınlığı	Ambalaj Adet	Birim Fiyatı ₺
ÇP 124	60x85x35	1,20	1	1.209,00



Şantiye pano ayaklarına tekerlek takılabilir.

9 Trfz. 9 Mnz. Priz Çıkışı + Sigorta, Pako, Kompak Sig. Giriş Yeri Mevcut

Sipariş Kodu	Ürün Ölçüleri EnxBoyxDerinlik(WxHxD)	Sac Kalınlığı	Ambalaj Adet	Birim Fiyatı ₺
ÇP 128	40x68x50	1,20	1	1.014,00

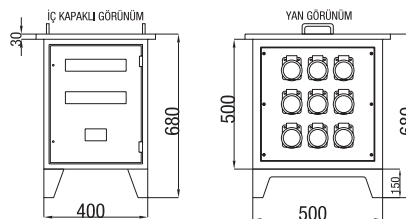

IP 54

İÇ KAPAKLI GÖRÜNÜM

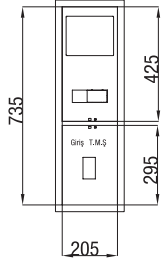

Trifaze Dağıtım ve Saaç Panosu

1 Trifaze Saaç Kompak Çıkışlı

Sipariş Kodu	Ürün Ölçüleri EnxBoyxDerinlik(WxHxD)	Sac Kalınlığı	Ambalaj Adet	Birim Fiyatı ₺
ÇP 201	20,5x73,5x14	1,00	1	289,90

İÇ KAPAKLI GÖRÜNÜM

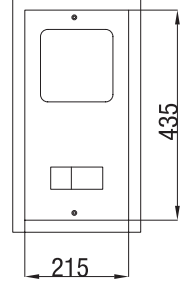

1 Trifaze Saaç Kolon Sigorta Çıkışlı

Sipariş Kodu	Ürün Ölçüleri EnxBoyxDerinlik(WxHxD)	Sac Kalınlığı	Ambalaj Adet	Birim Fiyatı ₺
ÇP 106	21,5x43,5x14	1,00	1	171,60

İÇ KAPAKLI GÖRÜNÜM

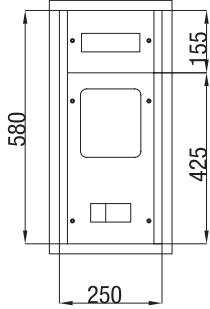

1 Trifaze Saaç 7 + 8 Ad. Sigorta Çıkışlı

Sipariş Kodu	Ürün Ölçüleri EnxBoyxDerinlik(WxHxD)	Sac Kalınlığı	Ambalaj Adet	Birim Fiyatı ₺
ÇP 121	25x58x14	1,00	1	289,90

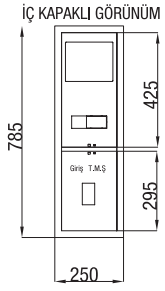

Trifaze Dağıtım ve Savaş Panosu

1 Trifaze Savaş Kompak Çıkışlı

Sipariş Kodu	Ürün Ölçüleri EnxBoyxDerinlik(WxHxD)	Sac Kalınlığı	Ambalaj Adet	Birim Fiyatı ₺
ÇP 201 S	25x78,5x15	1,00	1	321,10

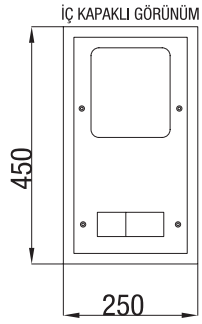

1 Trifaze Savaş Kolon Sigorta Çıkışlı

Sipariş Kodu	Ürün Ölçüleri EnxBoyxDerinlik(WxHxD)	Sac Kalınlığı	Ambalaj Adet	Birim Fiyatı ₺
ÇP 108	25x45x15	1,00	1	187,20

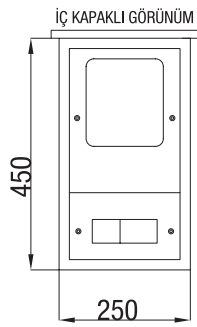

1 Trifaze Savaş Kolon Sigorta Çıkışlı Çatılı

Sipariş Kodu	Ürün Ölçüleri EnxBoyxDerinlik(WxHxD)	Sac Kalınlığı	Ambalaj Adet	Birim Fiyatı ₺
ÇP 109	25x45x15	1,00	1	210,60

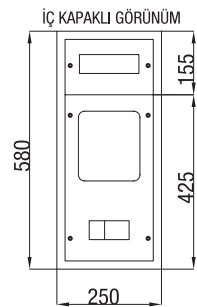

1 Trifaze Savaş 7 + 8 Ad. Sigorta Çıkışlı

Sipariş Kodu	Ürün Ölçüleri EnxBoyxDerinlik(WxHxD)	Sac Kalınlığı	Ambalaj Adet	Birim Fiyatı ₺
ÇP 122	25x58x15	1,00	1	254,40

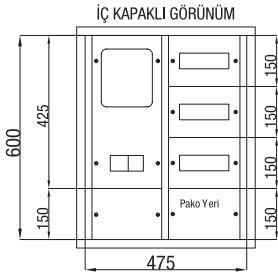

Trifaze Dağıtım ve Saaç Panosu

1 Trifaze Saaç 7 + 27 Adet Sigorta + Pako Çıkışı

Sipariş Kodu	Ürün Ölçüleri EnxBoyxDerinlik(WxHxD)	Sac Kalınlığı	Ambalaj Adet	Birim Fiyatı ₺
ÇP 101	47,5x60x14	1,00	1	392,60

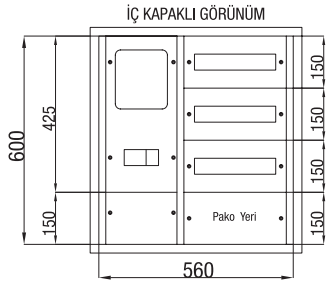

1 Trifaze Saaç 7 + 39 Ad. Sigorta + Pako Çıkışı

Sipariş Kodu	Ürün Ölçüleri EnxBoyxDerinlik(WxHxD)	Sac Kalınlığı	Ambalaj Adet	Birim Fiyatı ₺
ÇP 101 A	56x60x14	1,00	1	468,00

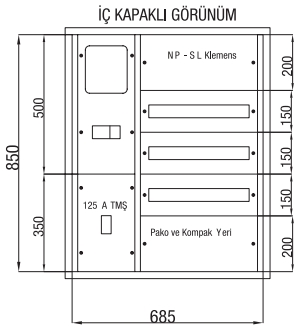

1 Trifaze Saaç 7 + 60 Ad. Sigorta + 125 A TMS Çıkışı

Sipariş Kodu	Ürün Ölçüleri EnxBoyxDerinlik(WxHxD)	Sac Kalınlığı	Ambalaj Adet	Birim Fiyatı ₺
ÇP 101 B	68,5x85x16,5	1,00	1	725,40

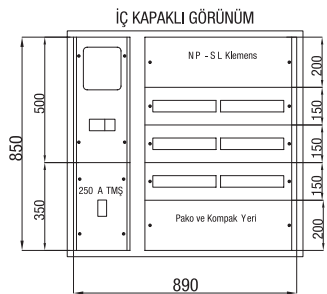

1 Trifaze Saaç 7 + 78 Ad. Sigorta + 250 A TMS Çıkışı

Sipariş Kodu	Ürün Ölçüleri EnxBoyxDerinlik(WxHxD)	Sac Kalınlığı	Ambalaj Adet	Birim Fiyatı ₺
ÇP 101 C	89x85x16,5	1,00	1	967,20

Trifaze Dağıtım ve Savaş Panosu

1 Trifaze Savaş 7 + 27 Ad. Sigorta + Pako Çıkışı

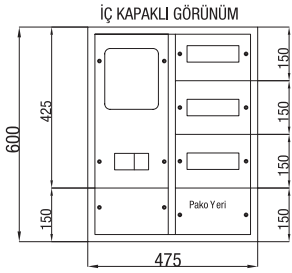

Sipariş Kodu	Ürün Ölçüleri EnxBoyxDerinlik(WxHxD)	Sac Kalınlığı	Ambalaj Adet	Birim Fiyatı ₺
ÇP 102	47,5x60x15	1,00	1	408,20

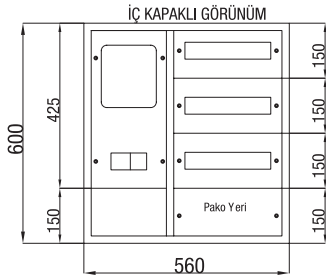

1 Trifaze Savaş 7 + 39 Ad. Sigorta + Pako Çıkışı

Sipariş Kodu	Ürün Ölçüleri EnxBoyxDerinlik(WxHxD)	Sac Kalınlığı	Ambalaj Adet	Birim Fiyatı ₺
ÇP 102 A	56x60x15	1,00	1	483,60

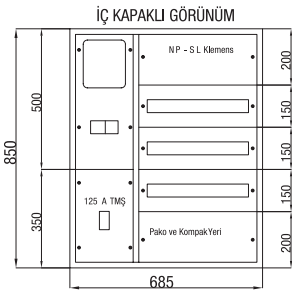

1 Trifaze Savaş 7 + 60 Ad. Sigorta + 125 A TMS Çıkışı

Sipariş Kodu	Ürün Ölçüleri EnxBoyxDerinlik(WxHxD)	Sac Kalınlığı	Ambalaj Adet	Birim Fiyatı ₺
ÇP 102 B	68,5x85x17,5	1,00	1	741,00

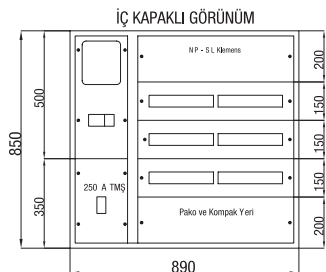

1 Trifaze Savaş 7 + 78 Ad. Sigorta + 250 A TMS Çıkışı

Sipariş Kodu	Ürün Ölçüleri EnxBoyxDerinlik(WxHxD)	Sac Kalınlığı	Ambalaj Adet	Birim Fiyatı ₺
ÇP 102 C	89x85x17,5	1,00	1	989,30

Tek Kapaklı Sayaç Panosu

x5 Elektronik Sayaç + Akım Trafosu + Kompak Yeri Mevcut

Sipariş Kodu	Ürün Ölçüleri EnxBoyxDerinlik(WxHxD)	Sac Kalınlığı	Ambalaj Adet	Birim Fiyatı ₺
ÇP 115	45x75x20	1,00	1	499,20

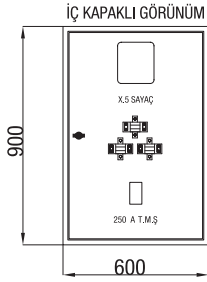
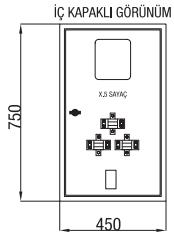

x5 Elektronik Sayaç + Akım Trafosu + 250 A Kompak Yeri Mevcut

Sipariş Kodu	Ürün Ölçüleri EnxBoyxDerinlik(WxHxD)	Sac Kalınlığı	Ambalaj Adet	Birim Fiyatı ₺
ÇP 115 A	60x90x25	1,00	1	748,80

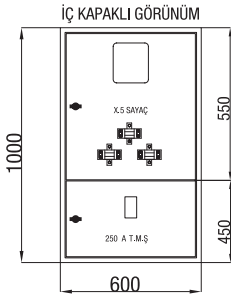

x5 Elektronik Sayaç + Akım Trafosu + 250 A Kompak Yeri Mevcut

Sipariş Kodu	Ürün Ölçüleri EnxBoyxDerinlik(WxHxD)	Sac Kalınlığı	Ambalaj Adet	Birim Fiyatı ₺
ÇP 115 B	60x100x25	1,00	1	912,60

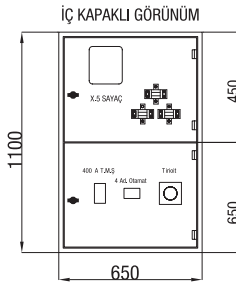

x5 Elektronik Sayaç + Akım Trafosu + 400 A Kompak Yeri Mevcut

Sipariş Kodu	Ürün Ölçüleri EnxBoyxDerinlik(WxHxD)	Sac Kalınlığı	Ambalaj Adet	Birim Fiyatı ₺
ÇP 115 C	65x110x25	1,00	1	1.084,20

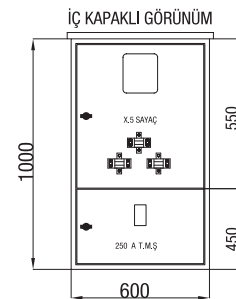

x5 Elektronik Sayaç + Akım Trafosu + 250 A Kompak Yeri Mevcut

Sipariş Kodu	Ürün Ölçüleri EnxBoyxDerinlik(WxHxD)	Sac Kalınlığı	Ambalaj Adet	Birim Fiyatı ₺
ÇP 115 BH	60x100x25	1,00	1	975,00

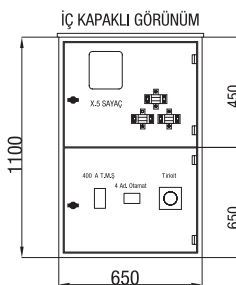

x5 Elektronik Sayaç + Akım Trafosu + 400 A Kompak Yeri Mevcut

Sipariş Kodu	Ürün Ölçüleri EnxBoyxDerinlik(WxHxD)	Sac Kalınlığı	Ambalaj Adet	Birim Fiyatı ₺
ÇP 115 CH	65x110x25	1,00	1	1.146,60

Sayaç + Dağıtım + Kompanzasyon Panosu

x 5 Kombi Sayaç, 34 Ad. Sigortalı 6-8 Kademe Kompanzasyon



Sipariş Kodu	Ürün Ölçüleri EnxBoyxDerinlik(WxHxD)	Sac Kalınlığı	Ambalaj Adet	Birim Fiyatı ₺
ÇP 117 A	120x65x27	1,20	1	1.255,80

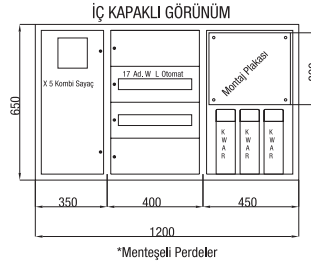

x 5 Kombi Sayaç, 51 Ad. Sigortalı 8-12 Kademe Kompanzasyon



Sipariş Kodu	Ürün Ölçüleri EnxBoyxDerinlik(WxHxD)	Sac Kalınlığı	Ambalaj Adet	Birim Fiyatı ₺
ÇP 117 B	130x85x27	1,20	1	1.684,80

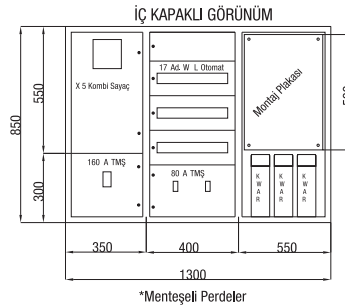

x 5 Kombi Sayaç, 96 Ad. Sigortalı 12-15 Kademe Kompanzasyon



Sipariş Kodu	Ürün Ölçüleri EnxBoyxDerinlik(WxHxD)	Sac Kalınlığı	Ambalaj Adet	Birim Fiyatı ₺
ÇP 117 C	150x120x27	1,20	1	2.106,00

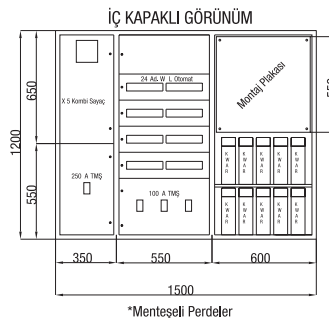

Sayaç + Dağıtım Panosu

x 5 Kombi Sayaç, 32 Ad. Sigortalı



Sipariş Kodu	Ürün Ölçüleri EnxBoyxDerinlik(WxHxD)	Sac Kalınlığı	Ambalaj Adet	Birim Fiyatı ₺
ÇP 118 A	75x65x20	1,20	1	873,60

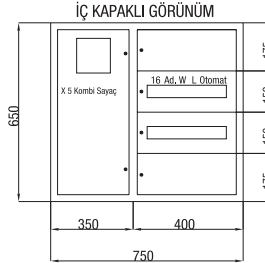

*Menteşeli Perdeler

x 5 Kombi Sayaç, 48 Ad. Sigortalı



Sipariş Kodu	Ürün Ölçüleri EnxBoyxDerinlik(WxHxD)	Sac Kalınlığı	Ambalaj Adet	Birim Fiyatı ₺
ÇP 118 B	75x85x20	1,20	1	1.084,20

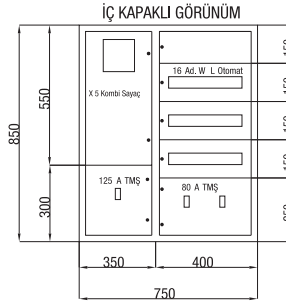

*Menteşeli Perdeler

x 5 Kombi Sayaç, 84 Ad. Sigortalı



Sipariş Kodu	Ürün Ölçüleri EnxBoyxDerinlik(WxHxD)	Sac Kalınlığı	Ambalaj Adet	Birim Fiyatı ₺
ÇP 118 C	85x100x22	1,20	1	1.349,40

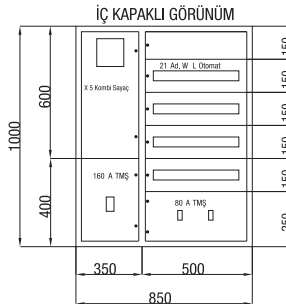

*Menteşeli Perdeler



Dağıtım + Kompanzasyon Panosu

26 Ad. Sigortalı, 6-8 Kademe Kompanzasyon

Sipariş Kodu	Ürün Ölçüleri EnxBoyxDerinlik(WxHxD)	Sac Kalınlığı	Ambalaj Adet	Birim Fiyatı ₺
ÇP 119 A	80x65x27	1,20	1	795,60

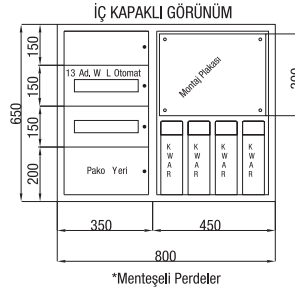

48 Ad. Sigortalı, 8-12 Kademe Kompanzasyon

Sipariş Kodu	Ürün Ölçüleri EnxBoyxDerinlik(WxHxD)	Sac Kalınlığı	Ambalaj Adet	Birim Fiyatı ₺
ÇP 119 B	90x85x27	1,20	1	1.123,20

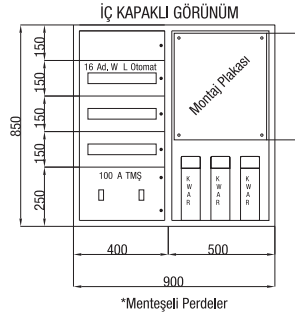

110 Ad. Sigortalı, 12-15 Kademe Kompanzasyon

Sipariş Kodu	Ürün Ölçüleri EnxBoyxDerinlik(WxHxD)	Sac Kalınlığı	Ambalaj Adet	Birim Fiyatı ₺
ÇP 119 C	110x120x27	1,20	1	1.677,00

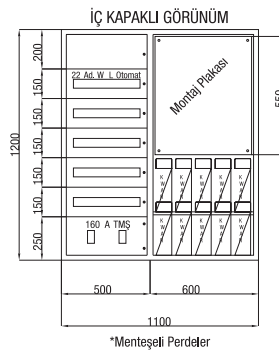

Sayaç+ Kompanzasyon Panosu

x 5 Kombi Sayaç, 6-8 Kademe Kompanzasyon



Sipariş Kodu	Ürün Ölçüleri EnxBoyxDerinlik(WxHxD)	Sac Kalınlığı	Ambalaj Adet	Birim Fiyatı ₺
ÇP 120 A	80x65x27	1,20	1	873,60

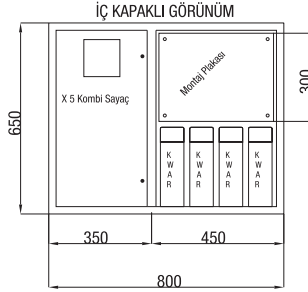

x 5 Kombi Sayaç, 8-12 Kademe Kompanzasyon



Sipariş Kodu	Ürün Ölçüleri EnxBoyxDerinlik(WxHxD)	Sac Kalınlığı	Ambalaj Adet	Birim Fiyatı ₺
ÇP 120 B	90x85x27	1,20	1	1.170,00

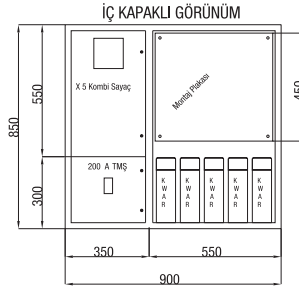

x 5 Kombi Sayaç, 12-15 Kademe Kompanzasyon



Sipariş Kodu	Ürün Ölçüleri EnxBoyxDerinlik(WxHxD)	Sac Kalınlığı	Ambalaj Adet	Birim Fiyatı ₺
ÇP 120 C	95x120x27	1,20	1	1.560,00

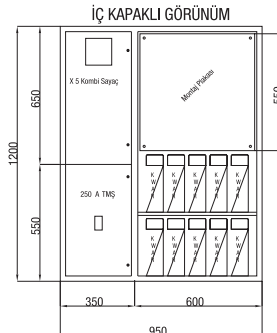



Kompanzasyon Panoları

Sipariş Kodu	Ürün Ölçüleri EnxBoyxDerinlik(WxHxD)	Ürün Özellikleri	Sac Kalınlığı	Ambalaj Adet	Birim Fiyatı ₺
ÇP 8300	50x70x25	Montaj Plakalı	1,00	1	474,50
ÇP 8301	60x80x25	Montaj Plakalı	1,00	1	669,50
ÇP 8302	70x100x35	Montaj Plakalı	1,20	1	949,00
ÇP 8303	80x120x35	Montaj Plakalı	1,20	1	1.313,00

İÇ GÖRÜNÜM

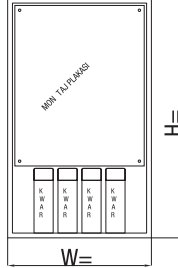

Özengili Şalter Panoları

Sipariş Kodu	Ürün Ölçüleri EnxBoyxDerinlik(WxHxD)	Ürün Özellikleri	Sac Kalınlığı	Ambalaj Adet	Birim Fiyatı ₺
ÇP 836	30x45x35	125 ve 250 A Şalter	1,00	1	474,50
ÇP 837	40x60x40	400 ve 630 A Şalter	1,00	1	669,50
ÇP 838	30x45x40	125 ve 250 A Enversör	1,00	1	949,00
ÇP 839	40x60x50	400 ve 630 A Enversör	1,00	1	1.313,00

İÇ GÖRÜNÜM

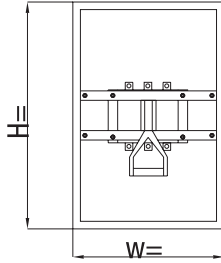

*Sağ ve sol yan kapaklar vidalı açılabilir.



Sıva Altı - Alman Modeli

Sipariş Kodu	Ürün Ölçüleri EnxBoyxDerintlik(WxHxD)	Birim Fiyatı ₺
ÇP 7001	40x70x11	234,00
ÇP 7002	60x70x11	296,40
ÇP 7003	80x70x11	367,90
ÇP 7004	100x70x11	429,00
ÇP 7005	120x70x11	481,00



Sıva Üstü - Alman Modeli

Sipariş Kodu	Ürün Ölçüleri EnxBoyxDerintlik(WxHxD)	Birim Fiyatı ₺
ÇP 7011	40x70x11	236,60
ÇP 7012	60x70x11	304,20
ÇP 7013	80x70x11	387,40
ÇP 7014	100x70x11	443,30
ÇP 7015	120x70x11	508,30



Sıva Altı - Eko Modeli

Sipariş Kodu	Ürün Ölçüleri EnxBoyxDerintlik(WxHxD)	Birim Fiyatı ₺
ÇP 7021	40x60x11	192,40
ÇP 7022	60x60x11	275,60
ÇP 7023	80x60x11	349,70



Sıva Altı ve Sıva Üstü Takılabilir

Sipariş Kodu	Ürün Ölçüleri EnxBoyxDerintlik(WxHxD)	Birim Fiyatı ₺
ÇP 670	42x33x13	98,80
ÇP 671	42x33x19	110,50



Sıva Altı ve Sıva Üstü Takılabilir

Sipariş Kodu	Ürün Ölçüleri EnxBoyxDerintlik(WxHxD)	Birim Fiyatı ₺
ÇP 672	30,5x64,x22	250,90

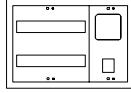

Monofaze Sayaç Panosu

Sipariş Kodu	Ürün Ölçüleri EnxBoyxDerinlik(WxHxD)	Ürün Özellikleri	Sac Kalınlığı	Ambalaj Adet	Birim Fiyatı ₺
ÇP 300 E	15,5x30x10,5	1 Mnf. Say. Elkt.+3 Ad. Sig.	1,00	1	80,60
ÇP 300 M	15,5x30x13	1 Mnf. Say. Mek.+3 Ad. Sig.	1,00	1	84,50
ÇP 301 E	24,5x30,x10,5	1 Mnf. Say. Elkt.+11 Ad. Sig.	1,00	1	106,60
ÇP 301 M	24,5x30x13	1 Mnf. Say. Mek.+11 Ad. Sig.	1,00	1	109,20
ÇP 301 K	45x30x10,5	1 Mnf. Say. Elkt.+30 Ad. Sig.	1,00	1	196,30

(E) Elektronik saat için, (M) Mekanik saat için

- Elektronik ve mekanik sayaç takılabilir.

DIŞ GÖRÜNÜM

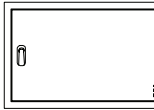

İÇ KAPAKLI GÖRÜNÜM

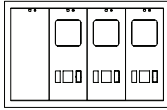

Monofaze Sayaç Panosu

Sipariş Kodu	Ürün Ölçüleri EnxBoyxDerinlik(WxHxD)	Ürün Özellikleri	Sac Kalınlığı	Ambalaj Adet	Birim Fiyatı ₺
ÇP 302	45x36,5x14	2 Monafaze Sayaç	1,00	1	193,70
ÇP 303	60x36,5x14	3 Monafaze Sayaç	1,00	1	224,90

- K otomat, bara, zil trafosu, merdiven otomatığı yeri mevcut

DIŞ GÖRÜNÜM

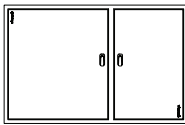

İÇ KAPAKLI GÖRÜNÜM

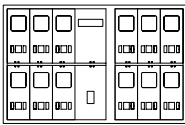

Monofaze Sayaç Panosu

Sipariş Kodu	Ürün Ölçüleri EnxBoyxDerinlik(WxHxD)	Ürün Özellikleri	Sac Kalınlığı	Ambalaj Adet	Birim Fiyatı ₺
ÇP 304	45x73,5x14	4 Monafaze Sayaç	1,00	1	288,60
ÇP 305	60x73,5x14	5 Monafaze Sayaç	1,00	1	349,70
ÇP 306	65,5x73,5x14	6 Monafaze Sayaç	1,00	1	391,30
ÇP 308	80,5x73,5x14	8 Monafaze Sayaç	1,00	1	560,30
ÇP 310	101,5x73,5x14	10 Monafaze Sayaç	1,00	1	647,40
ÇP 312	116,5x73,5x14	12 Monafaze Sayaç	1,00	1	786,50

- Kompak, bara, zil trafosu, merdiven otomatığı yeri mevcut

DIŞ GÖRÜNÜM

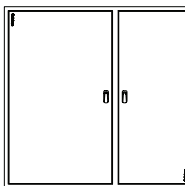

İÇ KAPAKLI GÖRÜNÜM

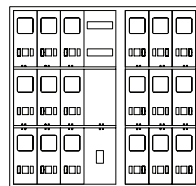

Monofaze Sayaç Panosu

Sipariş Kodu	Ürün Ölçüleri EnxBoyxDerinlik(WxHxD)	Ürün Özellikleri	Sac Kalınlığı	Ambalaj Adet	Birim Fiyatı ₺
ÇP 3315	101,5x111x14	15 Monafaze Sayaç	1,00	1	943,80
ÇP 3318	116,5x111x14	18 Monafaze Sayaç	1,00	1	1.188,20
ÇP 3321	131,5x111x14	21 Monafaze Sayaç	1,00	1	1.554,80
ÇP 3324	162x111x14	24 Monafaze Sayaç	1,00	1	1.716,00
ÇP 3327	177x111x14	27 Monafaze Sayaç	1,00	1	2.308,80
ÇP 3330	192x111x14	30 Monafaze Sayaç	1,00	1	2.527,20

- Kompak, bara, zil trafosu, merdiven otomatığı yeri mevcut



DIŞ GÖRÜNÜM

İÇ KAPAKLI GÖRÜNÜM

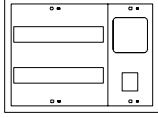
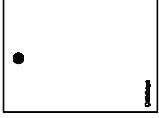

- Elektronik ve mekanik sayaç takılabilir.

Monofaze Ev Tipi Sayaç Panoları

Sipariş Kodu	Ürün Ölçüleri EnxBoyxDerinlik(WxHxD)	Ürün Özellikleri	Sac Kalınlığı	Ambalaj Adet	Birim Fiyatı ₺
ÇP 300 SE	19,5x33,5x10,5	1Mnf. Say.Elkt.+3Ad. Sig	1,00	1	85,80
ÇP 300 SM	19,5x33,5x13	1Mnf. Say.Mek.+3Ad. Sig	1,00	1	93,60
ÇP 301 SE	24,5x33,5x10,5	1Mnf. Say.Elkt.+11Ad. Sig	1,00	1	114,40
ÇP 301 SM	19,5x33,5x13	1Mnf. Say.Mek.+11Ad. Sig	1,00	1	119,60
ÇP 301 SK	45x33,5x12,5	1Mnf. Say.Elkt.+30Ad. Sig	1,00	1	218,40
Çatılı					
ÇP 300 ÇE	19,5x33,5x10,5	1Mnf. Say.Elkt.+3Ad. Sig	1,00	1	91,00
ÇP 300 ÇM	19,5x33,5x13	1Mnf. Say.Mek.+3Ad. Sig	1,00	1	106,60
ÇP 301 ÇE	24,5x33,5x10,5	1Mnf. Say.Elkt.+11Ad. Sig	1,00	1	119,60
ÇP 301 ÇM	24,5x33,5x13	1Mnf. Say.Mek.+11Ad. Sig	1,00	1	123,50

(E) Elektronik saat için, (M) Mekanik saat için

DIŞ GÖRÜNÜM

İÇ KAPAKLI GÖRÜNÜM

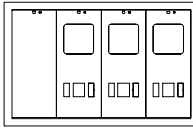
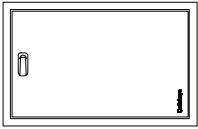

Monofaze Ev Tipi Sayaç Panoları

Sipariş Kodu	Ürün Ölçüleri EnxBoyxDerinlik(WxHxD)	Ürün Özellikleri	Sac Kalınlığı	Ambalaj Adet	Birim Fiyatı ₺
ÇP 302 S	50x41,5x14	2 Monofaze Sayaç	1,00	1	218,40
ÇP 303 S	65x41,5x14	3 Monofaze Sayaç	1,00	1	305,50

- K otomat, bara, zil trafosu, merdiven otomatığı yeri mevcut

DIŞ GÖRÜNÜM

İÇ KAPAKLI GÖRÜNÜM

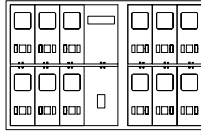
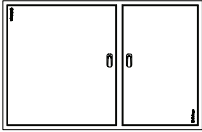

Monofaze Ev Tipi Sayaç Panoları

Sipariş Kodu	Ürün Ölçüleri EnxBoyxDerinlik(WxHxD)	Ürün Özellikleri	Sac Kalınlığı	Ambalaj Adet	Birim Fiyatı ₺
ÇP 304 S	50x78,5x14	4 Monofaze Sayaç	1,00	1	367,90
ÇP 305 S	65x78,5x14	5 Monofaze Sayaç	1,00	1	458,90
ÇP 306 S	70,5x78,5x14	6 Monofaze Sayaç	1,00	1	543,40
ÇP 308 S	85,5x78,5x14	8 Monofaze Sayaç	1,00	1	644,80
ÇP 310 S	106,5x78,5x14	10 Monofaze Sayaç	1,00	1	825,50
ÇP 312 S	121,5x78,5x14	12 Monofaze Sayaç	1,00	1	915,20

- K otomat, bara, zil trafosu, merdiven otomatığı yeri mevcut

DIŞ GÖRÜNÜM

İÇ KAPAKLI GÖRÜNÜM

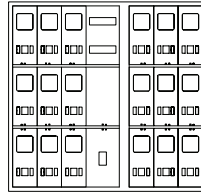
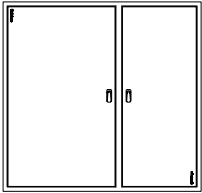

Monofaze Ev Tipi Sayaç Panoları

Sipariş Kodu	Ürün Ölçüleri EnxBoyxDerinlik(WxHxD)	Ürün Özellikleri	Sac Kalınlığı	Ambalaj Adet	Birim Fiyatı ₺
ÇP 3315 S	106,5x116x14	15 Monofaze Sayaç	1,00	1	1.092,00
ÇP 3318 S	121,5x116x14	18 Monofaze Sayaç	1,00	1	1.287,00
ÇP 3321 S	136,5x116x14	21 Monofaze Sayaç	1,00	1	1.505,40
ÇP 3324 S	167x116x14	24 Monofaze Sayaç	1,00	1	1.872,00
ÇP 3327 S	182x116x14	27 Monofaze Sayaç	1,00	1	2.418,00
ÇP 3330 S	197x116x14	30 Monofaze Sayaç	1,00	1	2.683,20

- K otomat, bara, zil trafosu, merdiven otomatığı yeri mevcut

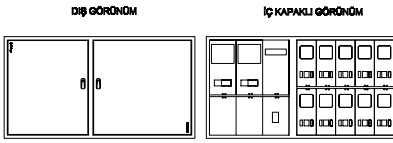

Monofaze, Trifaze ev Tipi Sayaç Panoları

Sipariş Kodu	Ürün Ölçüleri EnxBoyxDerinlik(WxHxD)	Ürün Özellikleri	Sac Kalınlığı	Ambalaj Adet	Birim Fiyatı ₺
ÇP 404	97,5x73,5x14	4 Monofaze 2 Trifaze Sayaç	1,00	1	661,70
ÇP 406	112,5x73,5x14	6 Monofaze 2 Trifaze Sayaç	1,00	1	756,60
ÇP 408	127,5x73,5x14	8 Monofaze 2 Trifaze Sayaç	1,00	1	834,60
ÇP 410	142,5x73,5x14	10 Monofaze 2 Trifaze Sayaç	1,00	1	951,60

- Kompak, bara, zil trafosu, merdiven otomatiji yeri mevcuttur.+ 2 adet trifaze

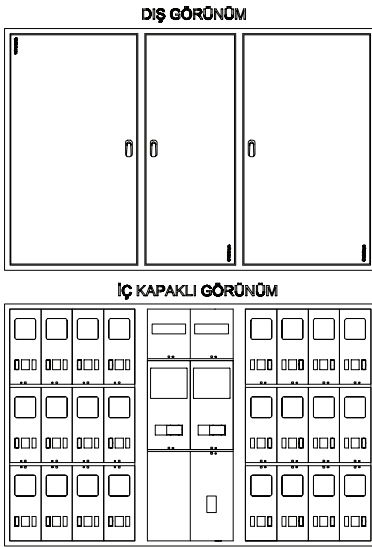

Monofaze, Trifaze ev Tipi Sayaç Panoları

Sipariş Kodu	Ürün Ölçüleri EnxBoyxDerinlik(WxHxD)	Ürün Özellikleri	Sac Kalınlığı	Ambalaj Adet	Birim Fiyatı ₺
ÇP 3412	107x111x14	12 Monofaze 2 Trifaze Sayaç	1,00	1	1.214,20
ÇP 3415	122x111x14	15 Monofaze 2 Trifaze Sayaç	1,00	1	1.388,40
ÇP 3418	143x111x14	18 Monofaze 2 Trifaze Sayaç	1,00	1	1.588,60
ÇP 3421	158x111x14	21 Monofaze 2 Trifaze Sayaç	1,00	1	1.756,30
ÇP 3424	173x111x14	24 Monofaze 2 Trifaze Sayaç	1,00	1	2.051,40
ÇP 3427	188x111x14	27 Monofaze 2 Trifaze Sayaç	1,00	1	2.371,20
ÇP 3430	208x111x14	30 Monofaze 2 Trifaze Sayaç	1,00	1	2.698,80

- Kompak, bara, zil trafosu, merdiven otomatiji yeri mevcuttur.+ 2 adet trifaze

Monofaze, Trifaze ev Tipi Sayaç Panoları

Sipariş Kodu	Ürün Ölçüleri EnxBoyxDerinlik(WxHxD)	Ürün Özellikleri	Sac Kalınlığı	Ambalaj Adet	Birim Fiyatı ₺
ÇP 3518	173x111x14	18 Monofaze 4 Trifaze Sayaç	1,00	1	1.895,40
ÇP 3521	188x111x14	21 Monofaze 4 Trifaze Sayaç	1,00	1	2.059,20
ÇP 3524	203x111x14	24 Monofaze 4 Trifaze Sayaç	1,00	1	2.379,00
ÇP 3527	218x111x14	27 Monofaze 4 Trifaze Sayaç	1,00	1	2.698,80
ÇP 3530	233x111x14	30 Monofaze 4 Trifaze Sayaç	1,00	1	2.995,20

- Kompak, bara, zil trafosu, merdiven otomatiji yeri mevcuttur.+ 4 adet trifaze

Monafaze, Trifaze ev Tipi Sayaç Panoları

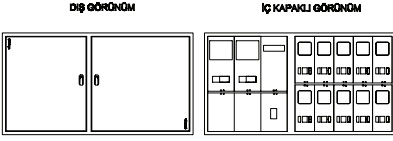

Sipariş Kodu	Ürün Ölçüleri EnxBoyxDerinlik(WxHxD)	Ürün Özellikleri	Sac Kalınlığı	Ambalaj Adet	Birim Fiyatı ₺
ÇP 404 S	102,5x78,5x14	4 Monafaze 2 Trifaze Sayaç	1,00	1	826,80
ÇP 406 S	117,5x78,5x14	6 Monafaze 2 Trifaze Sayaç	1,00	1	904,80
ÇP 408 S	132,5x78,5x14	8 Monafaze 2 Trifaze Sayaç	1,00	1	1.014,00
ÇP 410 S	147,5x78,5x14	10 Monafaze 2 Trifaze Sayaç	1,00	1	1.141,40

- Kompak, bara, zil trafosu, merdiven otomatığı yeri mevcuttur.+ 2 adet trifaze

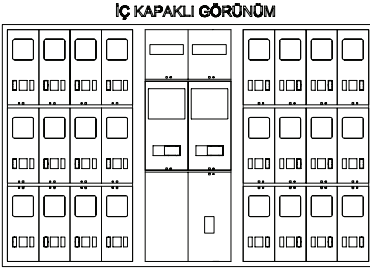
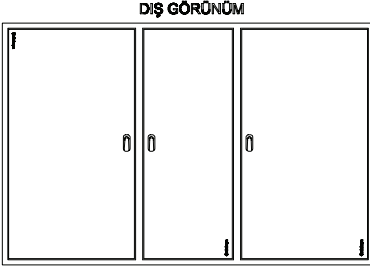

Monafaze, Trifaze ev Tipi Sayaç Panoları

Sipariş Kodu	Ürün Ölçüleri EnxBoyxDerinlik(WxHxD)	Ürün Özellikleri	Sac Kalınlığı	Ambalaj Adet	Birim Fiyatı ₺
ÇP 3412 S	112x116x14	12 Monafaze 2 Trifaze Sayaç	1,00	1	1.318,20
ÇP 3415 S	127x116x14	15 Monafaze 2 Trifaze Sayaç	1,00	1	1.472,90
ÇP 3418 S	148x116x14	18 Monafaze 2 Trifaze Sayaç	1,00	1	1.708,20
ÇP 3421 S	163x116x14	21 Monafaze 2 Trifaze Sayaç	1,00	1	1.934,40
ÇP 3424 S	178x116x14	24 Monafaze 2 Trifaze Sayaç	1,00	1	2.215,20
ÇP 3427 S	193x116x14	27 Monafaze 2 Trifaze Sayaç	1,00	1	2.527,20
ÇP 3430 S	203x116x14	30 Monafaze 2 Trifaze Sayaç	1,00	1	2.854,80

- Kompak, bara, zil trafosu, merdiven otomatığı yeri mevcuttur.+ 2 adet trifaze

Monafaze, Trifaze ev Tipi Sayaç Panoları

Sipariş Kodu	Ürün Ölçüleri EnxBoyxDerinlik(WxHxD)	Ürün Özellikleri	Sac Kalınlığı	Ambalaj Adet	Birim Fiyatı ₺
ÇP 3518 S	178x116x14	18 Monafaze 4 Trifaze Sayaç	1,00	1	2.059,20
ÇP 3521 S	193x116x14	21 Monafaze 4 Trifaze Sayaç	1,00	1	2.262,00
ÇP 3524 S	208x116x14	24 Monafaze 4 Trifaze Sayaç	1,00	1	2.496,00
ÇP 3527 S	223x116x14	27 Monafaze 4 Trifaze Sayaç	1,00	1	2.854,80
ÇP 3530 S	238x116x14	30 Monafaze 4 Trifaze Sayaç	1,00	1	3.120,00

- Kompak, bara, zil trafosu, merdiven otomatığı yeri mevcuttur.+ 4 adet trifaze

DIŞ GÖRÜNÜM

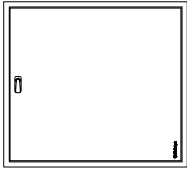

İÇ KAPAKLI GÖRÜNÜM

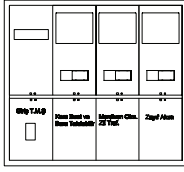

Trifaze Ev Tipi Sayaç Panoları

Sipariş Kodu	Ürün Ölçüleri EnxBoyxDerinlik(WxHxD)	Ürün Özellikleri	Sac Kalınlığı	Ambalaj Adet	Birim Fiyatı ₺
ÇP 201	20,5x73,5x14	1 Trifaze Sayaç	1,00	1	289,90
ÇP 202*	61,5x73,5x14	2 Trifaze Sayaç	1,00	1	387,40
ÇP 203*	82x73,5x14	3 Trifaze Sayaç	1,00	1	546,00

* Kompak, bara, zil trafosu, merdiven otomatığı yeri mevcuttur.

DIŞ GÖRÜNÜM

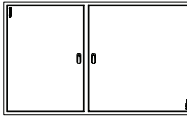

İÇ KAPAKLI GÖRÜNÜM

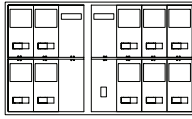

Trifaze Ev Tipi Sayaç Panoları

Sipariş Kodu	Ürün Ölçüleri EnxBoyxDerinlik(WxHxD)	Ürün Özellikleri	Sac Kalınlığı	Ambalaj Adet	Birim Fiyatı ₺
ÇP 204	61,5x86,5x14	4 Trifaze Sayaç	1,00	1	686,40
ÇP 206	82x86,5x14	6 Trifaze Sayaç	1,00	1	889,20
ÇP 208	129x86,5x14	8 Trifaze Sayaç	1,00	1	1.154,40
ÇP 210	149,5x86,5x14	10 Trifaze Sayaç	1,00	1	1.294,80

• Kompak, bara, zil trafosu, merdiven otomatığı yeri mevcuttur.

DIŞ GÖRÜNÜM

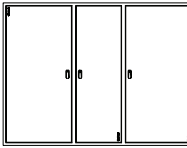

İÇ KAPAKLI GÖRÜNÜM

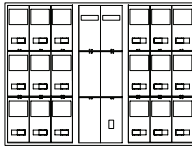

Trifaze Ev Tipi Sayaç Panoları

Sipariş Kodu	Ürün Ölçüleri EnxBoyxDerinlik(WxHxD)	Ürün Özellikleri	Sac Kalınlığı	Ambalaj Adet	Birim Fiyatı ₺
ÇP 3212	135x130x14	12 Trifaze Sayaç	1,00	1	1.528,80
ÇP 3215	155,5x130x14	15 Trifaze Sayaç	1,00	1	1.684,80
ÇP 3218	176x130x14	18 Trifaze Sayaç	1,00	1	1.957,80
ÇP 3221	196,5x130x14	21 Trifaze Sayaç	1,00	1	2.574,00
ÇP 3224	217x130x14	24 Trifaze Sayaç	1,00	1	2.839,20

• Kompak, bara, zil trafosu, merdiven otomatığı yeri mevcuttur.

DIŞ GÖRÜNÜM

İÇ KAPAKLI GÖRÜNÜM

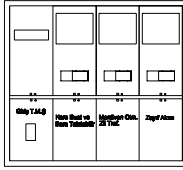
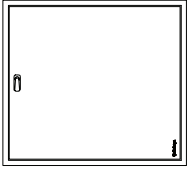

Trifaze Ev Tipi Sayaç Panoları

Sipariş Kodu	Ürün Ölçüleri EnxBoyxDerinlik(WxHxD)	Ürün Özellikleri	Sac Kalınlığı	Ambalaj Adet	Birim Fiyatı ₺
ÇP 201 S	25,5x78,5x14	1 Trifaze Sayaç	1,00	1	321,10
ÇP 202 S	66,5x78,5x14	2 Trifaze Sayaç	1,00	1	452,40
ÇP 203 S	87x78,5x14	3 Trifaze Sayaç	1,00	1	637,00

* Kompak, bara, zil trafosu, merdiven otomatığı yeri mevcuttur.

DIŞ GÖRÜNÜM

İÇ KAPAKLI GÖRÜNÜM

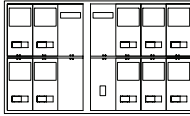
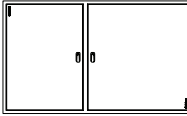

Trifaze Ev Tipi Sayaç Panoları

Sipariş Kodu	Ürün Ölçüleri EnxBoyxDerinlik(WxHxD)	Ürün Özellikleri	Sac Kalınlığı	Ambalaj Adet	Birim Fiyatı ₺
ÇP 204 S	66,5x91,5x14	4 Trifaze Sayaç	1,00	1	795,60
ÇP 206 S	87x91,5x14	6 Trifaze Sayaç	1,00	1	1.029,60
ÇP 208 S	134x91,5x14	8 Trifaze Sayaç	1,00	1	1.326,00
ÇP 210 S	154,5x91,5x14	10 Trifaze Sayaç	1,00	1	1.466,40

• Kompak, bara, zil trafosu, merdiven otomatığı yeri mevcuttur.

DIŞ GÖRÜNÜM

İÇ KAPAKLI GÖRÜNÜM

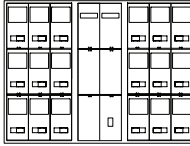
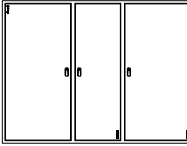

Trifaze Ev Tipi Sayaç Panoları

Sipariş Kodu	Ürün Ölçüleri EnxBoyxDerinlik(WxHxD)	Ürün Özellikleri	Sac Kalınlığı	Ambalaj Adet	Birim Fiyatı ₺
ÇP 3212 S	140x135x14	12 Trifaze Sayaç	1,00	1	1.638,00
ÇP 3215 S	160,5x135x14	15 Trifaze Sayaç	1,00	1	1.817,40
ÇP 3218 S	181x135x14	18 Trifaze Sayaç	1,00	1	2.121,60
ÇP 3221 S	201,5x135x14	21 Trifaze Sayaç	1,00	1	2.730,00
ÇP 3224 S	222x135x14	24 Trifaze Sayaç	1,00	1	2.995,20

• Kompak, bara, zil trafosu, merdiven otomatığı yeri mevcuttur.





Dikili Tip Panolar

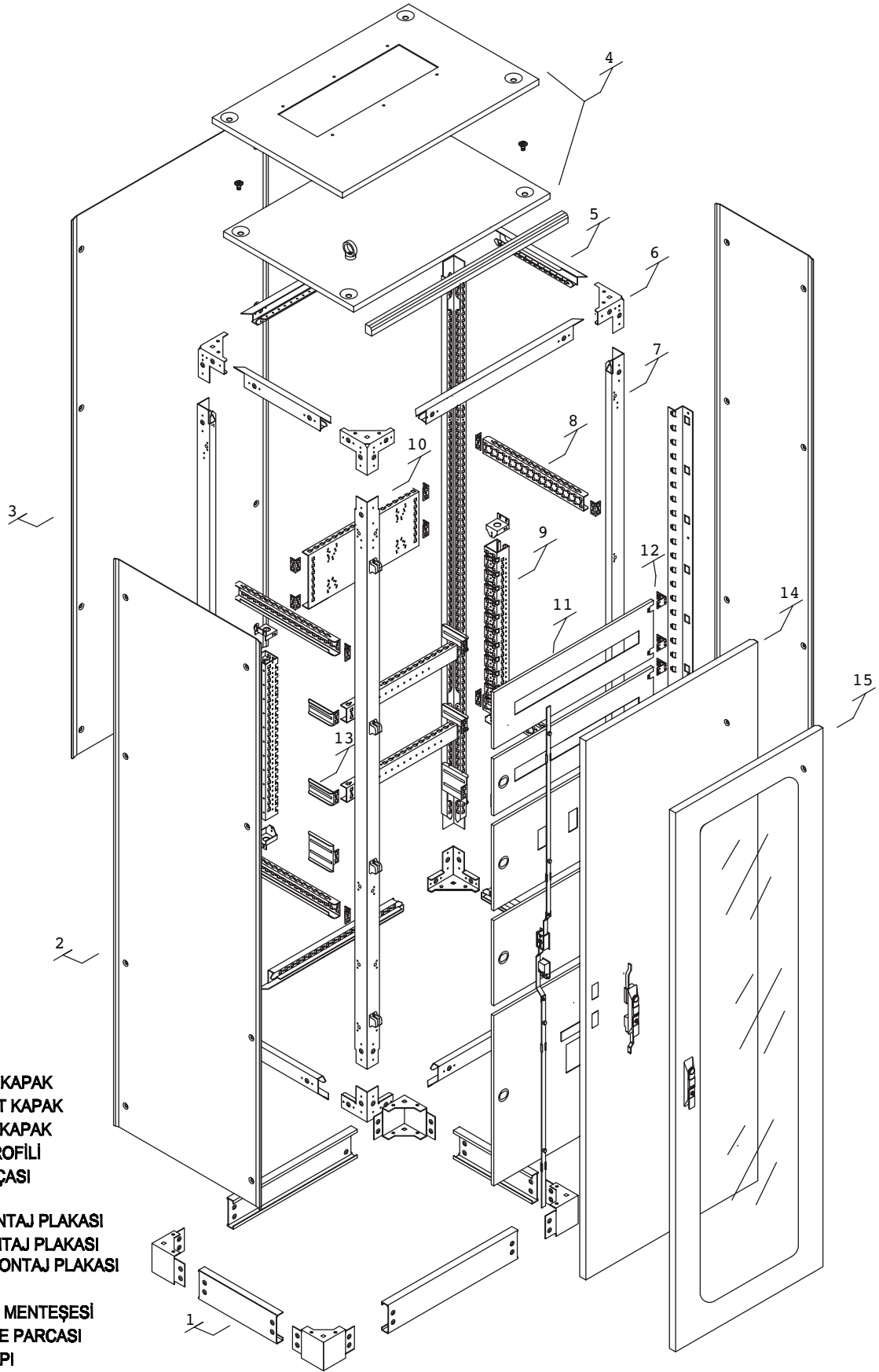

1. BAZA
2. YAN SABİT KAPAK
3. ARKA SABİT KAPAK
4. ÜST SABİT KAPAK
5. DRİNLİK PROFİLİ
6. KÖŞE PARÇASI
7. DİKME
8. YATAY MONTAJ PLAKASI
9. DİKEY MONTAJ PLAKASI
10. PARÇALI MONTAJ PLAKASI
11. ÖRTÜ SACI
12. ÖRTÜ SACI MENTEŞESİ
13. YÜKSELTME PARÇASI
14. ÖN SAC KAPI
15. ÖN PLEKSİGLAS CAM KAPI

Modüler Sistem Monofaze Sayaç Panoları

Sipariş Kodu	Ürün Ölçüleri EnxBoyxDerinlik(WxHxD)	Ürün Özellikleri	Birim Fiyatı ₺
ÇPM 710	400x2100x400	250A TMS 2ad. Mnf. Syç 36 ad. W otomat yeri mevcut	₺
ÇPM 711	400x2100x400	8 Monofaze Sayaç	₺
ÇPM 712	550x2100x400	12 Monofaze Sayaç	₺
ÇPM 713	700x2100x400	16 Monofaze Sayaç	₺

- Projeye uygun şekilde istenilen sayaç sayısına göre panolar tasarlanmakta, boş ve montajlı olarak fiyatlandırılmaktadır.
- Pano derinlik ölçüleri minimum 300 mm., maksimum 1000 mm.'dir.

Modüler Sistem Trifaze Sayaç Panoları

Sipariş Kodu	Ürün Ölçüleri EnxBoyxDerinlik(WxHxD)	Ürün Özellikleri	Birim Fiyatı ₺
ÇPM 720	500x2100x400	630A ve Toroid TMS 2ad. Trf. Syç 34 ad. W otomat yeri mevcut	₺
ÇPM 721	500x2100x400	6 Trifaze Sayaç	₺
ÇPM 722	700x2100x400	9 Trifaze Sayaç	₺
ÇPM 723	900x2100x400	12 Trifaze Sayaç	₺

- Projeye uygun şekilde istenilen sayaç sayısına göre panolar tasarlanmakta, boş ve montajlı olarak fiyatlandırılmaktadır.

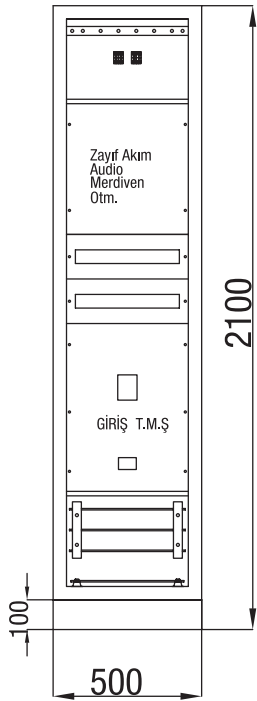

ÇPM 720

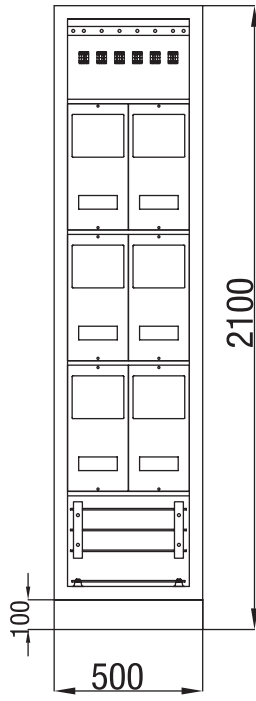

ÇPM 721

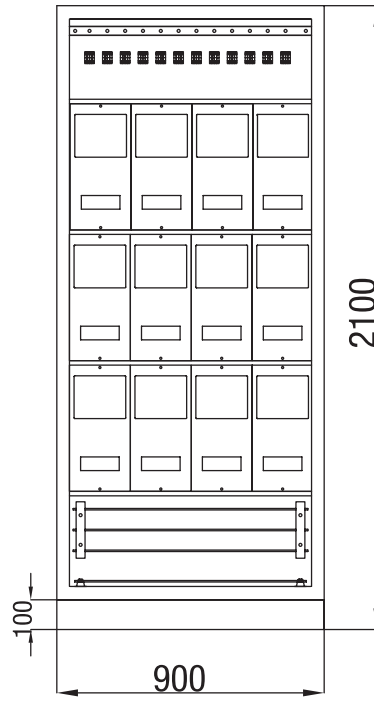

ÇPM 723



ÇPM 722

Modüler Sistem Taban Saçlı Panolar (Boş 1800 mm.)

Sipariş Kodu	Ürün Ölçüleri EnxBoyxDerinlik(WxHxD)	Ürün Özellikleri	Birim Fiyatı ₺
ÇPM 4018040	400x1800x400	Galvaniz Taban Saçlı	11
ÇPM 4018050	400x1800x500	Galvaniz Taban Saçlı	11
ÇPM 4018060	400x1800x600	Galvaniz Taban Saçlı	11
ÇPM 4018070	400x1800x700	Galvaniz Taban Saçlı	11
ÇPM 4018080	400x1800x800	Galvaniz Taban Saçlı	11
ÇPM 5018040	500x1800x400	Galvaniz Taban Saçlı	11
ÇPM 5018050	500x1800x500	Galvaniz Taban Saçlı	11
ÇPM 5018060	500x1800x600	Galvaniz Taban Saçlı	11
ÇPM 5018070	500x1800x700	Galvaniz Taban Saçlı	11
ÇPM 5018080	500x1800x800	Galvaniz Taban Saçlı	11
ÇPM 6018040	600x1800x400	Galvaniz Taban Saçlı	11
ÇPM 6018050	600x1800x500	Galvaniz Taban Saçlı	11
ÇPM 6018060	600x1800x600	Galvaniz Taban Saçlı	11
ÇPM 6018070	600x1800x700	Galvaniz Taban Saçlı	11
ÇPM 6018080	600x1800x800	Galvaniz Taban Saçlı	11
ÇPM 7018040	700x1800x400	Galvaniz Taban Saçlı	11
ÇPM 7018050	700x1800x500	Galvaniz Taban Saçlı	11
ÇPM 7018060	700x1800x600	Galvaniz Taban Saçlı	11
ÇPM 7018070	700x1800x700	Galvaniz Taban Saçlı	11
ÇPM 7018080	700x1800x800	Galvaniz Taban Saçlı	11
ÇPM 8018040	800x1800x400	Galvaniz Taban Saçlı	11
ÇPM 8018050	800x1800x500	Galvaniz Taban Saçlı	11
ÇPM 8018060	800x1800x600	Galvaniz Taban Saçlı	11
ÇPM 8018070	800x1800x700	Galvaniz Taban Saçlı	11
ÇPM 8018080	800x1800x800	Galvaniz Taban Saçlı	11
ÇPM 9018040	900x1800x400	Galvaniz Taban Saçlı	11
ÇPM 9018050	900x1800x500	Galvaniz Taban Saçlı	11
ÇPM 9018060	900x1800x600	Galvaniz Taban Saçlı	11
ÇPM 9018070	900x1800x700	Galvaniz Taban Saçlı	11
ÇPM 9018080	900x1800x800	Galvaniz Taban Saçlı	11

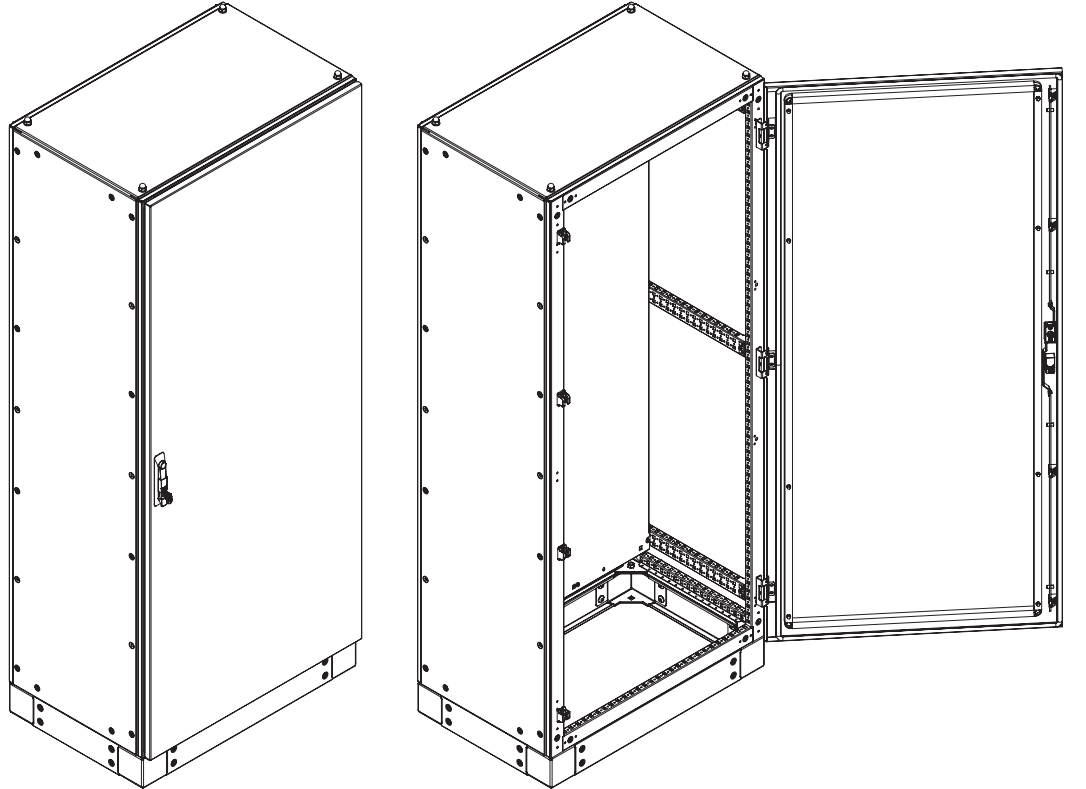

Modüler Sistem Taban Saçlı Panolar (Boyu 2000 mm.)

Sipariş Kodu	Ürün Ölçüleri EnxBoyxDerinlik(WxHxD)	Ürün Özellikleri	Sac Kalınlığı	Birim Fiyatı ₺
ÇPM 4020040	400x2000x400	Galvaniz Taban Saçlı	1,50	
ÇPM 4020050	400x2000x500	Galvaniz Taban Saçlı	1,50	
ÇPM 4020060	400x2000x600	Galvaniz Taban Saçlı	1,50	
ÇPM 4020070	400x2000x700	Galvaniz Taban Saçlı	1,50	
ÇPM 4020080	400x2000x800	Galvaniz Taban Saçlı	1,50	
ÇPM 5020040	500x2000x400	Galvaniz Taban Saçlı	1,50	
ÇPM 5020050	500x2000x500	Galvaniz Taban Saçlı	1,50	
ÇPM 5020060	500x2000x600	Galvaniz Taban Saçlı	1,50	
ÇPM 5020070	500x2000x700	Galvaniz Taban Saçlı	1,50	
ÇPM 5020080	500x2000x800	Galvaniz Taban Saçlı	1,50	
ÇPM 6020040	600x2000x400	Galvaniz Taban Saçlı	1,50	
ÇPM 6020050	600x2000x500	Galvaniz Taban Saçlı	1,50	
ÇPM 6020060	600x2000x600	Galvaniz Taban Saçlı	1,50	
ÇPM 6020070	600x2000x700	Galvaniz Taban Saçlı	1,50	
ÇPM 6020080	600x2000x800	Galvaniz Taban Saçlı	1,50	
ÇPM 7020040	700x2000x400	Galvaniz Taban Saçlı	1,50	
ÇPM 7020050	700x2000x500	Galvaniz Taban Saçlı	1,50	
ÇPM 7020060	700x2000x600	Galvaniz Taban Saçlı	1,50	
ÇPM 7020070	700x2000x700	Galvaniz Taban Saçlı	1,50	
ÇPM 7020080	700x2000x800	Galvaniz Taban Saçlı	1,50	
ÇPM 8020040	800x2000x400	Galvaniz Taban Saçlı	1,50	
ÇPM 8020050	800x2000x500	Galvaniz Taban Saçlı	1,50	
ÇPM 8020060	800x2000x600	Galvaniz Taban Saçlı	1,50	
ÇPM 8020070	800x2000x700	Galvaniz Taban Saçlı	1,50	
ÇPM 8020080	800x2000x800	Galvaniz Taban Saçlı	1,50	
ÇPM 9020040	900x2000x400	Galvaniz Taban Saçlı	1,50	
ÇPM 9020050	900x2000x500	Galvaniz Taban Saçlı	1,50	
ÇPM 9020060	900x2000x600	Galvaniz Taban Saçlı	1,50	
ÇPM 9020070	900x2000x700	Galvaniz Taban Saçlı	1,50	
ÇPM 9020080	900x2000x800	Galvaniz Taban Saçlı	1,50	

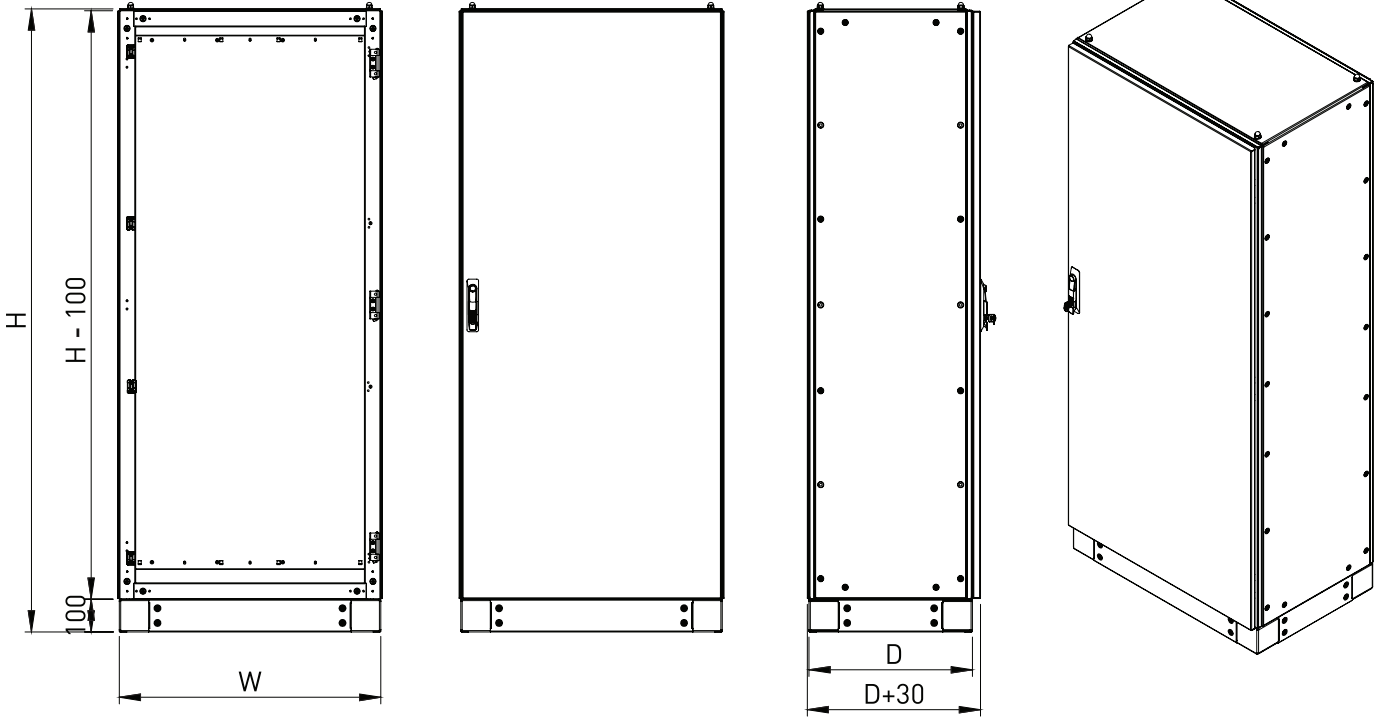

Modüler Sistem Taban Saclı Panolar (Boyu 2100 mm.)

Sipariş Kodu	Ürün Ölçüleri EnxBoyxDerinlik(WxHxD)	Ürün Özellikleri	Birim Fiyatı ₺
ÇPM 4021040	400x2100x400	Galvaniz Taban Saclı	11
ÇPM 4021050	400x2100x500	Galvaniz Taban Saclı	11
ÇPM 4021060	400x2100x600	Galvaniz Taban Saclı	11
ÇPM 4021070	400x2100x700	Galvaniz Taban Saclı	11
ÇPM 4021080	400x2100x800	Galvaniz Taban Saclı	11
ÇPM 5021040	500x2100x400	Galvaniz Taban Saclı	11
ÇPM 5021050	500x2100x500	Galvaniz Taban Saclı	11
ÇPM 5021060	500x2100x600	Galvaniz Taban Saclı	11
ÇPM 5021070	500x2100x700	Galvaniz Taban Saclı	11
ÇPM 5021080	500x2100x800	Galvaniz Taban Saclı	11
ÇPM 6021040	600x2100x400	Galvaniz Taban Saclı	11
ÇPM 6021050	600x2100x500	Galvaniz Taban Saclı	11
ÇPM 6021060	600x2100x600	Galvaniz Taban Saclı	11
ÇPM 6021070	600x2100x700	Galvaniz Taban Saclı	11
ÇPM 6021080	600x2100x800	Galvaniz Taban Saclı	11
ÇPM 7021040	700x2100x400	Galvaniz Taban Saclı	11
ÇPM 7021050	700x2100x500	Galvaniz Taban Saclı	11
ÇPM 7021060	700x2100x600	Galvaniz Taban Saclı	11
ÇPM 7021070	700x2100x700	Galvaniz Taban Saclı	11
ÇPM 7021080	700x2100x800	Galvaniz Taban Saclı	11
ÇPM 8021040	800x2100x400	Galvaniz Taban Saclı	11
ÇPM 8021050	800x2100x500	Galvaniz Taban Saclı	11
ÇPM 8021060	800x2100x600	Galvaniz Taban Saclı	11
ÇPM 8021070	800x2100x700	Galvaniz Taban Saclı	11
ÇPM 8021080	800x2100x800	Galvaniz Taban Saclı	11
ÇPM 9021040	900x2100x400	Galvaniz Taban Saclı	11
ÇPM 9021050	900x2100x500	Galvaniz Taban Saclı	11
ÇPM 9021060	900x2100x600	Galvaniz Taban Saclı	11
ÇPM 9021070	900x2100x700	Galvaniz Taban Saclı	11
ÇPM 9021080	900x2100x800	Galvaniz Taban Saclı	11

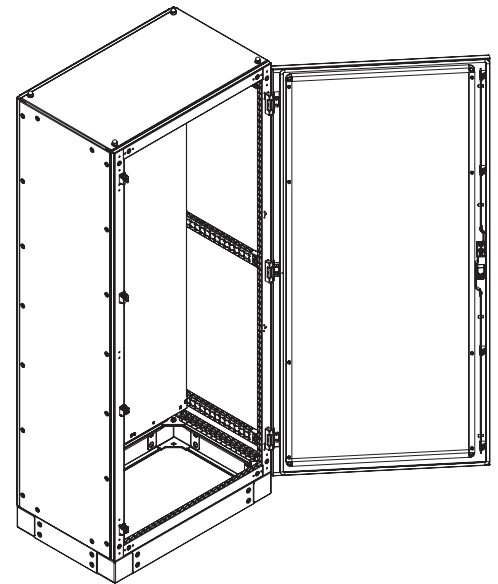
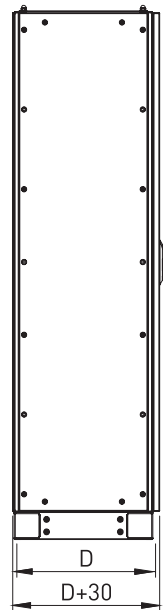
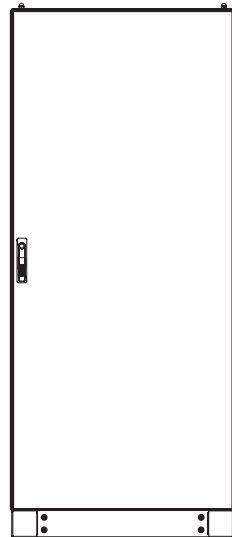
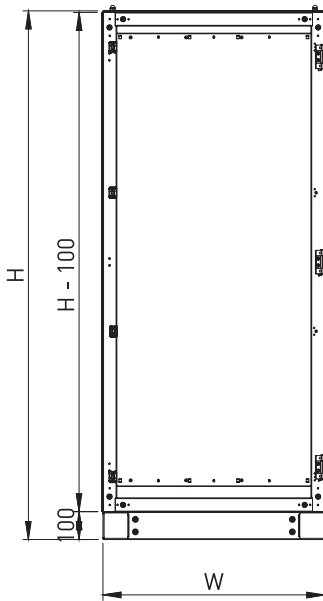

Modüler Sistem Taban Saçlı Panolar (Geniş Binme Kapılı) - Boy 1800 mm.

Sipariş Kodu	Ürün Ölçüleri EnxBoyxDerinlik(WxHxD)	Ürün Özellikleri	Birim Fiyatı ₺
ÇPM 10018040	1000x1800x400	Geniş Taban Saçlı ve Binme Kapılı	₺
ÇPM 10018050	1000x1800x500	Geniş Taban Saçlı ve Binme Kapılı	₺
ÇPM 10018060	1000x1800x600	Geniş Taban Saçlı ve Binme Kapılı	₺
ÇPM 10018070	1000x1800x700	Geniş Taban Saçlı ve Binme Kapılı	₺
ÇPM 10018080	1000x1800x800	Geniş Taban Saçlı ve Binme Kapılı	₺
ÇPM 12018040	1200x1800x400	Geniş Taban Saçlı ve Binme Kapılı	₺
ÇPM 12018050	1200x1800x500	Geniş Taban Saçlı ve Binme Kapılı	₺
ÇPM 12018060	1200x1800x600	Geniş Taban Saçlı ve Binme Kapılı	₺
ÇPM 12018070	1200x1800x700	Geniş Taban Saçlı ve Binme Kapılı	₺
ÇPM 12018080	1200x1800x800	Geniş Taban Saçlı ve Binme Kapılı	₺

Modüler Sistem Taban Saçlı Panolar (Geniş Binme Kapılı) - Boy 2000 mm.

Sipariş Kodu	Ürün Ölçüleri EnxBoyxDerinlik(WxHxD)	Ürün Özellikleri	Birim Fiyatı ₺
ÇPM 10020040	1000x2000x400	Geniş Taban Saçlı ve Binme Kapılı	₺
ÇPM 10020050	1000x2000x500	Geniş Taban Saçlı ve Binme Kapılı	₺
ÇPM 10020060	1000x2000x600	Geniş Taban Saçlı ve Binme Kapılı	₺
ÇPM 10020070	1000x2000x700	Geniş Taban Saçlı ve Binme Kapılı	₺
ÇPM 10020080	1000x2000x800	Geniş Taban Saçlı ve Binme Kapılı	₺
ÇPM 12020040	1200x2000x400	Geniş Taban Saçlı ve Binme Kapılı	₺
ÇPM 12020050	1200x2000x500	Geniş Taban Saçlı ve Binme Kapılı	₺
ÇPM 12020060	1200x2000x600	Geniş Taban Saçlı ve Binme Kapılı	₺
ÇPM 12020070	1200x2000x700	Geniş Taban Saçlı ve Binme Kapılı	₺
ÇPM 12020080	1200x2000x800	Geniş Taban Saçlı ve Binme Kapılı	₺

Modüler Sistem Taban Saçlı Panolar (Geniş Binme Kapılı) - Boy 2100 mm.

Sipariş Kodu	Ürün Ölçüleri EnxBoyxDerinlik(WxHxD)	Ürün Özellikleri	Birim Fiyatı ₺
ÇPM 10021040	1000x2100x400	Geniş Taban Saçlı ve Binme Kapılı	₺
ÇPM 10021050	1000x2100x500	Geniş Taban Saçlı ve Binme Kapılı	₺
ÇPM 10021060	1000x2100x600	Geniş Taban Saçlı ve Binme Kapılı	₺
ÇPM 10021070	1000x2100x700	Geniş Taban Saçlı ve Binme Kapılı	₺
ÇPM 10021080	1000x2100x800	Geniş Taban Saçlı ve Binme Kapılı	₺
ÇPM 12021040	1200x2100x400	Geniş Taban Saçlı ve Binme Kapılı	₺
ÇPM 12021050	1200x2100x500	Geniş Taban Saçlı ve Binme Kapılı	₺
ÇPM 12021060	1200x2100x600	Geniş Taban Saçlı ve Binme Kapılı	₺
ÇPM 12021070	1200x2100x700	Geniş Taban Saçlı ve Binme Kapılı	₺
ÇPM 12021080	1200x2100x800	Geniş Taban Saçlı ve Binme Kapılı	₺

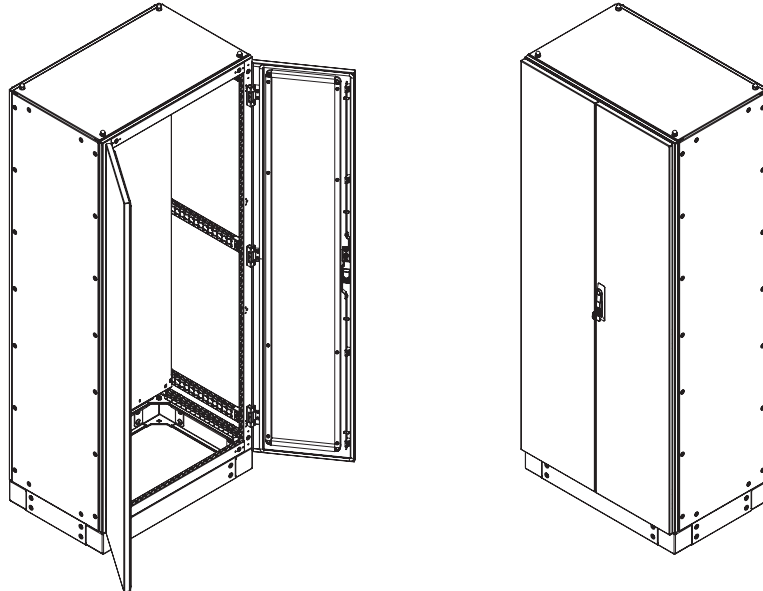





Rack Kabinetler



19" Dikili Tip Rack Kabinetler

Sipariş Kodu	Ürün Ölçüleri EnxBoyxDerinlik(WxHxD)	Ambalaj Adet	Birim Fiyatı \$
ÇR 12U6060	12 U 60x60	1	255,00 \$
ÇR 16U6060	16 U 60x60	1	274,00 \$
ÇR 20U6060	20 U 60x60	1	291,00 \$
ÇR 22U6060	22 U 60x60	1	320,00 \$
ÇR 26U6060	26 U 60x60	1	345,00 \$
ÇR 32U6060	32 U 60x60	1	365,00 \$
ÇR 36U6060	36 U 60x60	1	383,00 \$
ÇR 39U6060	39 U 60x60	1	393,00 \$
ÇR 42U6060	42 U 60x60	1	433,00 \$
ÇR 45U6060	45 U 60x60	1	456,00 \$
ÇR 12U6080	12 U 60x80	1	290,00 \$
ÇR 16U6080	16 U 60x80	1	314,00 \$
ÇR 20U6080	20 U 60x80	1	342,00 \$
ÇR 22U6080	22 U 60x80	1	353,00 \$
ÇR 26U6080	26 U 60x80	1	370,00 \$
ÇR 32U6080	32 U 60x80	1	405,00 \$
ÇR 36U6080	36 U 60x80	1	422,00 \$
ÇR 39U6080	39 U 60x80	1	433,00 \$
ÇR 42U6080	42 U 60x80	1	479,00 \$
ÇR 45U6080	45 U 60x80	1	501,00 \$

Duvar Tipi Ecobox Kabinler - Kampançalı

Sipariş Kodu	Ürün Ölçüleri EnxBoyxDerinlik(WxH)	Ambalaj Adet	Birim Fiyatı \$
ÇR ECOBOX07U5445	54x45	1	90,00 \$
ÇR ECOBOX09U5445	54x45	1	102,00 \$
ÇR ECOBOX12U5445	54x45	1	112,00 \$
ÇR ECOBOX16U5445	54x45	1	160,00 \$

Duvar Tipi Plus Kabinler

Sipariş Kodu	Ürün Ölçüleri EnxBoyxDerinlik(WxHxD)	Ambalaj Adet	Birim Fiyatı \$
ÇR PS 07U 6045	07 U 60x45	1	104,00 \$
ÇR PS 09U 6045	09 U 60x45	1	114,00 \$
ÇR PS 12U 6045	12 U 60x45	1	137,00 \$
ÇR PS 16U 6045	16 U 60x45	1	166,00 \$
ÇR PS 20U 6045	20 U 60x45	1	193,00 \$
ÇR PS 07U 6060	07 U 60x60	1	114,00 \$
ÇR PS 09U 6060	09 U 60x60	1	135,00 \$
ÇR PS 12U 6060	12 U 60x60	1	154,00 \$
ÇR PS 16U 6060	16 U 60x60	1	189,00 \$
ÇR PS 20U 6060	20 U 60x60	1	222,00 \$

Slim Line Kabinetler

Sipariş Kodu	Ürün Ölçüleri EnxBoyxDerinlik(WxHxD)	Ambalaj Adet	Birim Fiyatı \$
ÇR 711	3U+2U 497x140x475	1	79,00 \$

Dikili Tip Kabinler İçin Sabit Raflar

Sipariş Kodu	Ürün Ölçüleri EnxBoyxDerinlik(WxHxD)	Ambalaj Adet	Birim Fiyatı \$
ÇR RAF-SBT-D600	Sabit Raf d=600	1	11,00 \$
ÇR RAF-SBT-D800	Sabit Raf d=800	1	13,00 \$
ÇR RAF-SBT-D1000	Sabit Raf d=1000	1	20,00 \$

* 1U = 4,5 cm.



Ecobox Sabit Raflar

Siparis Kodu	Ürün Ölçüleri EnxBoyxDerinlik(WxHxD)	Ambalaj Adet	Birim Fiyatı \$
ÇR RAF-RMO-1U20	-	1	10,00 \$
ÇR RAF-RMO-1U25	-	1	11,00 \$
ÇR RAF-RMO-1U30	-	1	13,00 \$
ÇR RAF-RMO-1U40	-	1	15,00 \$



Hareketli Raflar

Siparis Kodu	Ürün Ölçüleri EnxBoyxDerinlik(WxHxD)	Ambalaj Adet	Birim Fiyatı \$
ÇR RAF-HRK-D600	600 mm.	1	29,00 \$
ÇR RAF-HRK-D800	800 mm.	1	33,00 \$



Tekerlek, Ayak, Bazalar

Siparis Kodu	Ürün Özellikleri	Ambalaj Adet	Birim Fiyatı \$
ÇR ZMN-TKR-5525	Tekerlek Takımı	1	22,00 \$
ÇR ZMN-PNY-1040	Piyon Ayak	1	5,00 \$



Fan Grupları

Siparis Kodu	Ürün Özellikleri	Ambalaj Adet	Birim Fiyatı \$
ÇR FAN-THM-1FWM	Duvar Tipi 1'li	1	46,00 \$
ÇR FAN-THM-2FWM	Duvar Tipi 2'li	1	65,00 \$
ÇR FAN-THM-1FFS	Dikili 1'li	1	46,00 \$
ÇR FAN-THM-2FFS	Dikili 2'li	1	65,00 \$
ÇR FAN-THM-4FFS	Dikili 4'lü	1	91,00 \$



Grup Prizler

Siparis Kodu	Ürün Özellikleri	Ambalaj Adet	Birim Fiyatı \$
ÇR PRZ-SGT-1U6P	6'lı Grup PrizPiyon	1	46,00 \$
ÇR PRZ-SGT-2U9P	9'lu Grup Priz	1	52,00 \$



Aksesuarlar

Siparis Kodu	Ürün Özellikleri	Ambalaj Adet	Birim Fiyatı \$
ÇR KDG-YKD-1UKN	Organizer 1U	1	10,00 \$
ÇR KDG-YKD-2UKN	Organizer 2U	1	13,00 \$
ÇR DGR-AYD-1UOT	Aydınlatma Ar. Anahtarlı	1	40,00 \$
ÇR DGR-AYD-1UMG	Aydınlatma Ar. Switcli	1	40,00 \$





Pano İklimlendirme Ürünleri

PANO İKLİMLENDİRME ÇÖZÜMLERİ

PANO İKLİMLENDİRME ÜRÜNLERİ
ENDÜSTRİYEL HAVALANDIRMA SİSTEMLERİ
PANO SOĞUTMA SİSTEMLERİ
ISITMA / KONTROL / KORUMA





ALT GÖRÜNÜM

**GÖVDE "KIRILMAZ"
VE HALOGEN FREE ABS
ÇATI veya YAN DUVARDA
UYGULANABİLİR.**

Poliüretan Contalı Çatı/Pano Fanları

Sipariş Kodu	Ürün Özellikleri	Birim Fiyatı \$
FAN 28	Ø 190 ÇATI FANI • RADYAL • 600m ³ /h	83,00 \$
FAN 29	Ø 220 ÇATI FANI • RADYAL • 1200m ³ /h	95,00 \$
FAN 54	Ø 150 ÇATI FANI • COMPACT • 360m ³ /h	54,00 \$

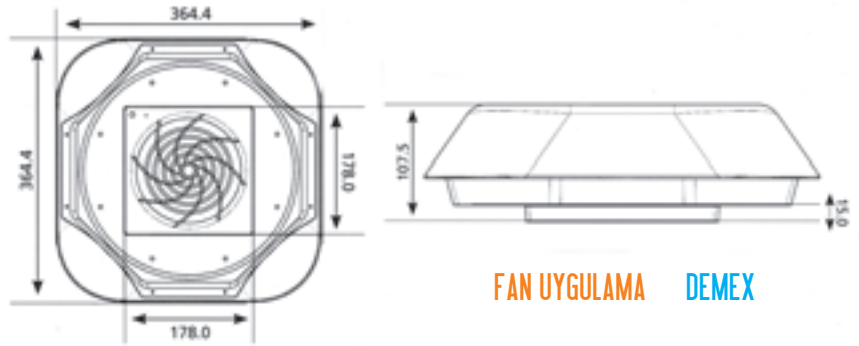

RAL 7035

105

Demex Geriye Dönük Geniş Kanatlı Radyal Fanlar - Centrifugal Fan



Demex Geriye Dönük Geniş Kanatlı Radyal Fanlar

Sipariş Kodu	Teknik Parametreler	Koli Adedi	Birim Fiyatı \$
FAN 55	Ø 190 • 230VAC • 90W • 0.40A • 2500 PRM • 9.5 CFM m ³ /min	16	72,00 \$
FAN 56	Ø 220 • 230VAC • 130W • 0.57A • 2900 PRM • 15 CFM m ³ /min	8	84,00 \$
FAN 60	Ø 133	18	58,00 \$
FAN 61	Ø 175	18	63,00 \$
FAN 62	Ø 225	8	85,00 \$

* RADYAL FAN FİYATLARI KOLİ ADETLERİ İLE GEÇERLİDİR.



Salzer "Empedans Korumalı"

Sipariş Kodu	Teknik Parametreler	Birim Fiyatı \$
ÇF 106	105x105 • Salzer Fan 27 Uygulamalı • 40m ³ /h-35m ³ /h	13,00 \$



Salzer "Empedans Korumalı"

Sipariş Kodu	Teknik Parametreler	Birim Fiyatı \$
ÇF 152	150x150 • Salzer-Demex Fan 26 Uygulamalı • 170m ³ /h-150m ³ /h	17,00 \$
ÇF 153	150x150 • Salzer-Demex Fan 21 Uygulamalı • 160m ³ /h-135m ³ /h	15,00 \$



Salzer "Empedans Korumalı"

Sipariş Kodu	Teknik Parametreler	Birim Fiyatı \$
ÇF 251	250x250 • Taida Fan 04 Uygulamalı • 255m ³ /h-215m ³ /h	30,00 \$



Salzer "Empedans Korumalı"

Sipariş Kodu	Teknik Parametreler	Birim Fiyatı \$
ÇF 253	250x250 • Salzer Fan 24 Uygulamalı • 360m ³ /h-300m ³ /h	54,00 \$



Salzer "Empedans Korumalı"

Sipariş Kodu	Teknik Parametreler	Birim Fiyatı \$
ÇF 254	250x250 • Salzer Fan 19 Uygulamalı • 925m ³ /h-700m ³ /h	85,00 \$
ÇF 255	325x325 • Salzer Fan 20 Uygulamalı • 1860m ³ /h-1400m ³ /h	116,00 \$



Salzer "Empedans Korumalı"

Sipariş Kodu	Teknik Parametreler	Birim Fiyatı \$
ÇF 256	325x325 • Salzer Fan 34 Uygulamalı • 500m ³ /h-375m ³ /h	55,00 \$

- Güçlü Compact ve Radyal Fanlar Sayesinde Pano İçerisinde Optimum Hava Sirkülasyonu • Menfez RAL 7035 • Çalışma Sıcaklığı: -10 - +70°C

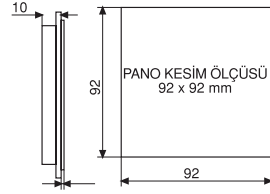
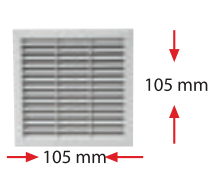

Filtreli Menfezler

Sipariş Kodu	Teknik Parametreler	Birim Fiyatı ₺
ÇF 105 G	105x105 Gri	8,48

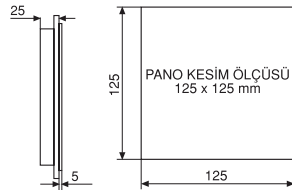
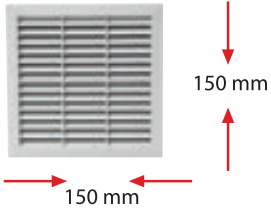

Filtreli Menfezler

Sipariş Kodu	Teknik Parametreler	Birim Fiyatı ₺
ÇF 150 G	150x150 Gri	9,54
ÇF 150 S	150x150 Siyah	10,60
ÇF 150 K	150x150 Kırmızı	11,66

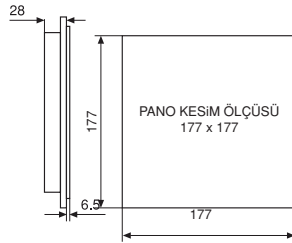
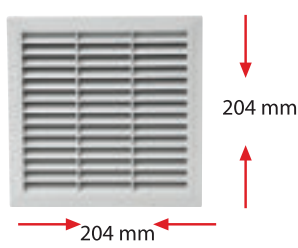

Filtreli Menfezler

Sipariş Kodu	Teknik Parametreler	Birim Fiyatı ₺
ÇF 204 G	204x204 Gri	42,40

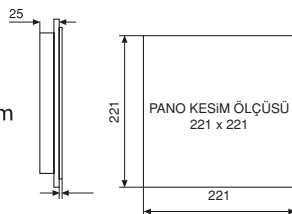
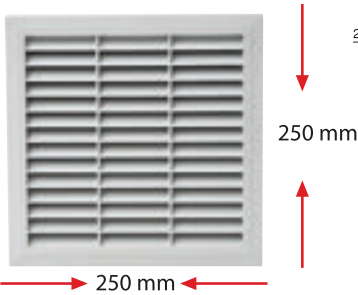

Filtreli Menfezler

Sipariş Kodu	Teknik Parametreler	Birim Fiyatı ₺
ÇF 250 G	250x250 Gri	24,38
ÇF 250 S	250x250 Siyah	31,80
ÇF 250 K	250x250 Kırmızı	40,28
ÇF 250 D	250x250 Davlumbaz	15,90

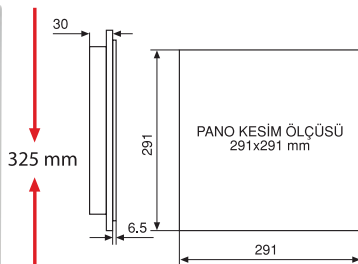

Filtreli Menfezler

Sipariş Kodu	Teknik Parametreler	Birim Fiyatı ₺
ÇF 325 G	325x325 Gri	50,88
ÇF 325 D	325x325 Davlumbaz	19,08



Empedans Korumalı - PD 120 B/S-220

Siparis Kodu	Özellik	Ölçüler	Teknik Parametreler	Birim Fiyatı \$
FAN 21	Sleeve Kablolu	120x120x38	230 VAC • 0.08A-19W • 0,14A-21W • 2700 PRM • 160 m³/h	8,20 \$
FAN 36	Sleeve Soketli	120x120x38	230 VAC • 0.08A-19W • 2700 PRM • 160 m³/h	8,20 \$
FAN 37	Sleeve Kablolu	120x120x25	230 VAC • 0.10A-17W • 2700 PRM • 160 m³/h	8,20 \$
FAN 43	Sleeve Kablolu	120x120x38	110 VAC • 0.14A-16W • 2700 PRM • 150 m³/h	8,50 \$



Empedans Korumalı - PD 120 B-220 * DMX-G12038 HA2 BL

Siparis Kodu	Özellik	Ölçüler	Teknik Parametreler	Birim Fiyatı \$
FAN 26	Rulmanlı Ball Kablolu/Soketli	120x120x38	230 VAC • 0.14A-21W • 2900 PRM • 170 m³/h	10,00 \$



Empedans Korumalı - DMX-TG 12038 HA2 BL * DMX-TG 12038 HA2 BT

Siparis Kodu	Özellik	Ölçüler	Teknik Parametreler	Birim Fiyatı \$
FAN 32	Rulmanlı Metal Ball Kablolu/Soketli	120x120x38	230 VAC • 0.14A-22W • 3000 PRM • 180 m³/h	20,00 \$

108

Empedans Korumalı - PD 80S-220 * PD 90S-220

Siparis Kodu	Özellik	Ölçüler	Teknik Parametreler	Birim Fiyatı \$
FAN 27	Sleeve Kablolu	80x80x25/38	230 VAC • 0.07A-12W • 2800 PRM • 40 m³/h	8,20 \$
FAN 42	Sleeve Kablolu	90x90x25/38	230 VAC • 0.09A-12W • 2800 PRM • 55 m³/h	8,30 \$



Empedans Korumalı - PD 160M

Siparis Kodu	Özellik	Ölçüler	Teknik Parametreler	Birim Fiyatı \$
FAN 24	Rulmanlı Metal Ball	162x150x55	230 VAC • 0.27A-44W • 3100 PRM • 360 m³/h	47,00 \$



Empedans Korumalı - PD 157B-220 * PD 157B-110

Siparis Kodu	Özellik	Ölçüler	Teknik Parametreler	Birim Fiyatı \$
FAN 33	Rulmanlı Ball	172x150x51	230 VAC • 0.18A-28W • 800 PRM • 330 m³/h	23,00 \$
FAN 44	Rulmanlı Ball	172x150x51	110 VAC • 0.38A-24W	24,00 \$





Empedans Korumalı - PD 225M-220

Sipariş Kodu	Özellik	Ölçüler	Teknik Parametreler	Birim Fiyatı \$
FAN 19	Rulmanlı Metal Ball	225x225x80	230 VAC • 0.31A-72W • 2550 PRM • 925 m ³ /h • 1,5 mF capacitor	80,00 \$



Empedans Korumalı - PD 280M-220

Sipariş Kodu	Özellik	Ölçüler	Teknik Parametreler	Birim Fiyatı \$
FAN 20	Rulmanlı Metal Ball	280x280x80	230 VAC • 0.52A-115W • 2650 PRM • 1860 m ³ /h • 3,0 mF capacitor	105,00 \$



Empedans Korumalı - PD 230B-220

Sipariş Kodu	Özellik	Ölçüler	Teknik Parametreler	Birim Fiyatı \$
FAN 34	Rulmanlı Ball	Ø 230x65	230 VAC • 0.25A-55W • 2500 PRM • 500 m ³ /h	46,00 \$



Empedans Korumalı - PD 220B-220

Sipariş Kodu	Özellik	Ölçüler	Teknik Parametreler	Birim Fiyatı \$
FAN 39	Rulmanlı Ball	Ø 220x60	230 VAC • 0.38A-60W • 2500 PRM • 485 m ³ /h	40,00 \$



Empedans Korumalı - PD 150B-24 ★ PD 150B-12

Sipariş Kodu	Özellik	Ölçüler	Teknik Parametreler	Birim Fiyatı \$
FAN 58	Rulmanlı Ball	172x150x51	24 VDC - 0.45A • 300 m ³ /h	37,00 \$
FAN 59	Rulmanlı Ball	172x150x51	12 VDC - 1.05A	37,00 \$



Empedans Korumalı - PD 122S-24 ★ PD 120S-24

Sipariş Kodu	Özellik	Ölçüler	Teknik Parametreler	Birim Fiyatı \$
FAN 38	Sleeve	120x120x25	24 VDC - 0.23A • 116 m ³ /h	8,30 \$
FAN 40	Sleeve	120x120x38	24 VDC - 0.40A • 160 m ³ /h	8,30 \$



Empedans Korumalı - PD 120S-12 ★ PD 120S-12

Sipariş Kodu	Özellik	Ölçüler	Teknik Parametreler	Birim Fiyatı \$
FAN 47	Sleeve	120x120x25	12 VDC - 0.33A • 110 m ³ /h	8,30 \$
FAN 48	Sleeve	120x120x38	12 VDC - 0.80A • 160 m ³ /h	8,30 \$



Empedans Korumalı - PD 120B-48

Sipariş Kodu	Özellik	Ölçüler	Teknik Parametreler	Birim Fiyatı \$
FAN 53	Rulmanlı Ball	120x120x38	48 VDC - 0.25A -12W • 200 m ³ /h	12,50 \$



Empedans Korumalı - PD 90 S-12 ★ PD 90 S-24

Sipariş Kodu	Özellik	Ölçüler	Teknik Parametreler	Birim Fiyatı \$
FAN 51	Sleeve	90x90x25	12 VDC • 64.16 CFM • 0.28A	3,30 \$
FAN 52	Sleeve	90x90x25	24 VDC • 64.16 CFM • 0.20A	3,30 \$



Empedans Korumalı - PD 80 S-12 ★ PD 80 S-24

Sipariş Kodu	Özellik	Ölçüler	Teknik Parametreler	Birim Fiyatı \$
FAN 46	Sleeve	80x80x25	12 VDC • 30.73 CFM • 0.28A	3,30 \$
FAN 35	Sleeve	80x80x25	24 VDC • 30.73 CFM • 0.18A	3,30 \$



Empedans Korumalı - PD 60 S-12 ★ PD 60 S-24

Sipariş Kodu	Özellik	Ölçüler	Teknik Parametreler	Birim Fiyatı \$
FAN 49	Sleeve	60x60x25	12 VDC • 23.39 CFM • 0.23A	3,25 \$
FAN 50	Sleeve	60x60x25	24 VDC • 23.39 CFM • 0.18A	3,25 \$

Endüstriyel Fanlar



Sipariş Kodu	Teknik Parametreler			Birim Fiyatı \$
BRZ 01	120x120x25	Kablolu	220 VAC	5,00 \$
BRZ 02	120x120x38	Kablolu	220 VAC	5,00 \$
BRZ 03	120x120x38	Soketli	220 VAC	5,00 \$
BRZ 04	120x120x25	Kablolu	12 VDC	5,50 \$
BRZ 05	120x120x25	Kablolu	24 VDC	5,50 \$
BRZ 06	120x120x38	Kablolu	12 VDC	5,50 \$
BRZ 07	120x120x38	Kablolu	24 VDC	5,50 \$
BRZ 08	120x120x38	Kablolu	110 VAC	5,75 \$
BRZ 09	120x120x38	Kablolu	48 VDC	6,50 \$
BRZ 10	90x90x25	Kablolu	220 VAC	5,25 \$
BRZ 11	90x90x38	Kablolu	220 VAC	5,25 \$
BRZ 12	90x90x25	Kablolu	12 VDC	2,30 \$
BRZ 13	90x90x25	Kablolu	24 VDC	2,30 \$
BRZ 14	80x80x38	Kablolu	220 VAC	4,90 \$
BRZ 15	80x80x25	Kablolu	220 VAC	4,90 \$
BRZ 16	80x80x25	Kablolu	12 VDC	2,30 \$
BRZ 17	80x80x25	Kablolu	24 VDC	2,30 \$
BRZ 18	60x60x20	Kablolu	24 VDC	2,30 \$
BRZ 19	50x50x10	Kablolu	24 VDC	2,30 \$
BRZ 20	40x40x10	Kablolu	24 VDC	2,30 \$



Endüstriyel Fanlar

Sipariş Kodu	Teknik Parametreler			Birim Fiyatı \$
BRZ 21	172x150x51		220 VAC - 255 m ³ /h	16,00 \$
BRZ 22	172x150x51		24 VDC	16,00 \$
BRZ 23	172x150x51		115 VAC	16,00 \$



Endüstriyel Fanlar

Sipariş Kodu	Teknik Parametreler			Birim Fiyatı \$
BRZ 24	Ø 220x60		220 VAC	23,00 \$

Metal Koruma Telleri

Sipariş Kodu	Teknik Parametreler			Birim Fiyatı \$
TEL 01	80x80			0,45 \$
TEL 02	90x90			0,50 \$
TEL 03	120x120			0,50 \$
TEL 04	170x150			0,90 \$
TEL 05	Ø 220 - 225x225 - Ø 230			2,50 \$
TEL 06	280x280			5,00 \$

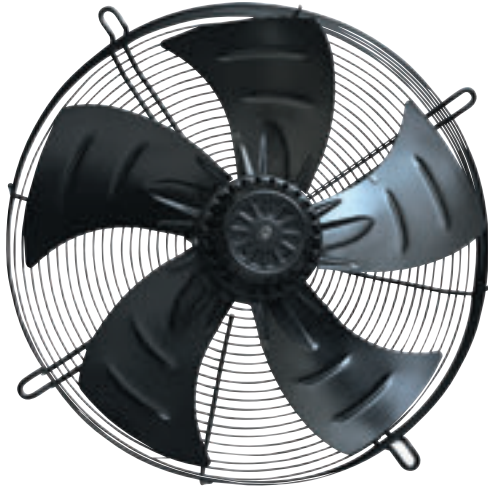
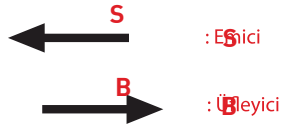

METAL KORUYUCULU AKSİYEL FAN
HAVA ÜFLEME YÖNÜ

Yüksek Performans Fanları 220 VAC

Sipariş Kodu	Teknik Parametreler	Birim Fiyatı \$
EMİCİ		
FAN 63	Ø 250 DMX (S) 4E 250 Aksiyel Soğutma Fanı 65W•1530m3/h	46,00 \$
FAN 65	Ø 300 DMX (S) 4E 300 Aksiyel Soğutma Fanı 115W•1900m3/h	51,00 \$
FAN 67	Ø 350 DMX (S) 4E 350 Aksiyel Soğutma Fanı 190W•3550m3/h	69,00 \$
FAN 69	Ø 400 DMX (S) 4E 400 Aksiyel Soğutma Fanı 260W•4450m3/h	76,00 \$
FAN 71	Ø 450 DMX (S) 4E 450 Aksiyel Soğutma Fanı 360W•5800m3/h	83,00 \$
FAN 73	Ø 500 DMX (S) 4E 500 Aksiyel Soğutma Fanı 420W•6950m3/h	105,00 \$
FAN 75	Ø 550 DMX (S) 4E 550 Aksiyel Soğutma Fanı 550W•8500m3/h	130,00 \$
ÜFLEYİCİ		
FAN 64	Ø 250 DMX (B) 4E 250 Aksiyel Soğutma Fanı 65W•1530m3/h	46,00 \$
FAN 66	Ø 300 DMX (B) 4E 300 Aksiyel Soğutma Fanı 115W•1900m3/h	51,00 \$
FAN 68	Ø 350 DMX (B) 4E 350 Aksiyel Soğutma Fanı 190W•3550m3/h	69,00 \$
FAN 70	Ø 400 DMX (B) 4E 400 Aksiyel Soğutma Fanı 260W•4450m3/h	76,00 \$
FAN 72	Ø 450 DMX (B) 4E 450 Aksiyel Soğutma Fanı 360W•5800m3/h	83,00 \$
FAN 74	Ø 500 DMX (B) 4E 500 Aksiyel Soğutma Fanı 420W•6950m3/h	105,00 \$
FAN 76	Ø 550 DMX (B) 4E 550 Aksiyel Soğutma Fanı 550W•8500m3/h	130,00 \$

Turbo Fanlar

Turbo Fanlar - Cross Flow (AC)

180 mm.



Tambur Ø 60

Sipariş Kodu	Teknik Parametreler	Birim Fiyatı \$
DMX-T180	150m ³ /h • 18W • 0.14A • 220-240 VAC • 1850 RPM	13,50 \$

240 mm.



Tambur Ø 60

Sipariş Kodu	Teknik Parametreler	Birim Fiyatı \$
DMX-T240	170m ³ /h • 26W • 0.25A • 220-240 VAC • 2450 RPM	15,50 \$

300 mm.

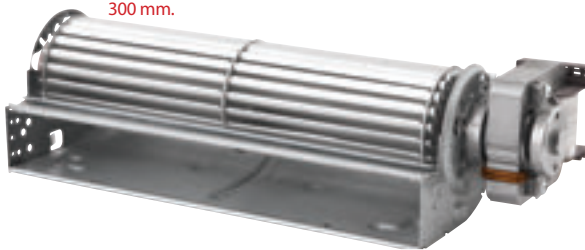

Tambur Ø 60

Sipariş Kodu	Teknik Parametreler	Birim Fiyatı \$
DMX-T300	230m ³ /h • 32W • 0.27A • 220-240 VAC • 2100 RPM	21,50 \$

- Gövdesi yüksek ısı uygulamaları için özel olarak ısıya dayanıklı yüksek kalite galvanize çelik sacdan, fanı alüminyumdan üretilmiştir.
- Dikey Buzdolapları
- Hava Perdeleri
- Fırınlar
- Doğalgaz sobaları
- El kurutma cihazları
- Zemin seviye ısıtıcıları
- Isıtma-Soğutma amaçlı bütün endüstriyel uygulamalarda kullanılır



Fan Termostatı

Sipariş Kodu	: ÇTR 01M
Açıklama	: Isının artması durumunda ayarlayıcı termostat - Soğutma Termostatı
Boyutlar	: 60x33x43 mm (YxGxD)
Isı Ayar Sahası	: 0-60°C
Kontakt	: INO
Koruma sınıfı	: IP 30
Birim Fiyat	: 4,50 \$



TR TYP DMO 1140 INC
TR TYP DMS 1141 INO



Isıtıcı Termostatı

Sipariş Kodu	: ÇTR 02K
Açıklama	: Isının düşmesi durumunda ayarlayıcı termostat - Isıtma Tersmostatı
Boyutlar	: 60x33x43 mm (YxGxD)
Isı Ayar Sahası	: 0-60°C
Kontakt	: INC
Koruma sınıfı	: IP 30
Birim Fiyat	: 4,50 \$



TR TYP DMO 1140 INC
TR TYP DMS 1141 INO



Dual Termostat

Sipariş Kodu	: ÇTR 05 MK
Açıklama	: Fan+Isıtıcı termostat
Boyutlar	: 67x50x46 mm (YxGxD)
Isı Ayar Sahası	: 0-60°C
Kontakt	: INO + INC
Koruma sınıfı	: IP 30
Birim Fiyat	: 10,00 \$

Hassas Isı Termostatı

Sipariş Kodu	: ÇTR 06S	
Açıklama	: Hassas ısı termostatı	Fan veya Isıtıcı için
Boyutlar	: 67x50x38 mm (YxGxD)	
Isı Ayar Sahası	: 0-60°C	
Kontakt	: CHANGE-OVER	
Koruma sınıfı	: IP 30	
Birim Fiyat	: 9,00 \$	



Higro Termostat

Sipariş Kodu	: ÇTR 03 H
Açıklama	: Nem Ölçer
Boyutlar	: 67x50x41 mm (YxGxD)
Isı Ayar Sahası	: 10-95 %RH
Kontakt	: ICO - CHANGE-OVER
Koruma sınıfı	: IP 30
Birim Fiyat	: 36,00 \$



Oda Termostatı (Kabinet)

Sipariş Kodu	: ÇTR 04 R
Açıklama	: 10A (3A) 250 VAC
Boyutlar	: 75x75x30 mm (YxGxD)
Birim Fiyat	: 8,00 \$



- Geniş Ayar Sahası • Küçük Boyutlar • Yüksek Açma Kapama Kapasitesi • Uzun Ömürlü Kontaktlar • Kolay Montaj [raya takılabilme özelliği] • Çalışma Sıcaklığı: -25 -+80°C

FANSIZ ISITICILAR

PANOLARIN SOĞUK ORTAMLARDA DONMASINI ve RUTUBET OLUŞMASINI ENGELLEYEREK ELEKTRİK ve ELEKTRONİK EKİPMANLARININ SAĞLIKLI ve RANDIMANLI ÇALIŞMASINI SAĞLARLAR.

- Kablolü ve klemensli modeller
- Fanlı modeller
- Otomat rayına takılabilme özelliği
- Gövde: eloksallı alüminyum profil
- Çalışma sıcaklığı -40 / +70°C
- Uygulama: En iyi verim için dikey pozisyon
- PTC ısıtıcı

ISITMA KAPASİTESİ	ÇALIŞMA GERİLİMİ	BİRİM FİYATI
DMX 15W	110-250 VAC	24,00 \$
DMX 30W	110-250 VAC	24,00 \$
DMX 45W	110-250 VAC	33,00 \$
DMX 60W	110-250 VAC	33,00 \$
DMX 75W	110-250 VAC	42,00 \$
DMX 100W	110-250 VAC	47,00 \$
DMX 150W	110-250 VAC	49,00 \$



Pano Isıtıcıları

115

FANLI ISITICILAR

- Çalışma sıcaklığı -45 / +70°C



250 W FANLI ISITICI
DMX 250F

400 W FANLI ISITICI
DMX 400F

ISITMA KAPASİTESİ	ÇALIŞMA GERİLİMİ	BİRİM FİYATI
DMX 250 W FANLI	220-240 VAC	106,00 \$
DMX 400 W FANLI	220-240 VAC	120,00 \$
DMX 780-1040W FANLI	220-240 VAC	220,00 \$

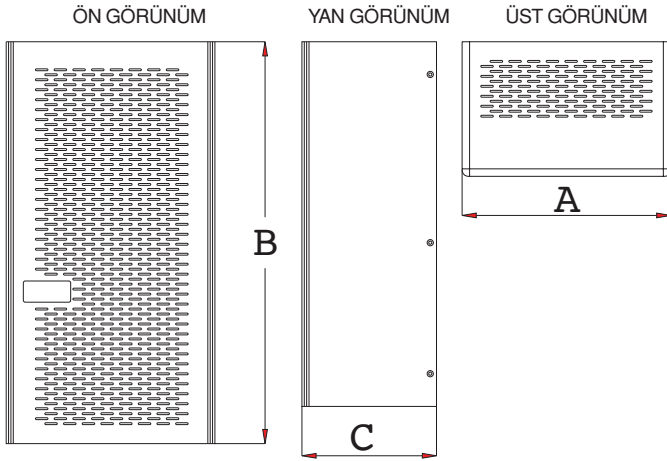

Genel Özellikler

- Kapı ve Yana Monteli Tip Gazlı Pano Klimaları
- ÇP Klima Ürünlerinde A Sınıfı (Enerji Tasarruflu) Komponentler kullanılmaktadır.
- İşletme içi ortam havasıyla herhangi bir bağlantısı yoktur, sadece pano içi havayı sirküle ettiği için kirlenme olmaz ve kapasite kaybı yaşanmaz, yoğuşma oluşumunu da engeller.
- Tüm ürünler dijital termostat kontrollüdür. (35°C ayarlı)
- Soğutucu gaz olarak çevreci ve ozon dostu R134a kullanılmaktadır.
- Kolay Kurulum ve devreye alma özelliği.
- Ön kapağın kolayca sökülüp takılabilir özellikte olması bakım ve temizlikte avantaj sağlar.



KLİMA SOĞUTMA SİSTEMİ



Teknik Özellikler

Özellikler	Birim	ÇK 500	ÇK 750	ÇK 1000	ÇK 1500	ÇK 2000
Soğutma Kapasitesi	EN814 A35A35	500W	750W	1000W	1500W	2000W
Soğutma Kapasitesi	EN814 A35A35	400W	600W	800W	1200W	1600W
Besleme	V/Hz	1 Faz 230V 50/60 Hz				
Ölçüler GxYxD	mm	335x545x216	335x645x216	335x645x216	435x800x256	435x1000x256
Maximum Akım	A	2.65/2.75	2.65/2.75	3.5/3.6	4.5/4.6	6
Gecikmeli Sigorta	A	6	6	10	10	16
Soğutucu Gaz Tipi	-	R134a				
Çalışma Isısı	°C	+20/+55				
Isı Kontrol Cihazı	-	Dijital termostat fabrika ayarı 35°C				
Kompresör Tipi	-	Hermetik				
Gürültü Seviyesi	dB(A)	53	56	62	65	70
Elektriksel Bağlantı	-	3 kutup fiş klemens				
Koruma Sınıfı	-	Enclosure inside IP54, Ambient inside IP34				
Ağırlık	kg	23	25	28	40	45
Renk	-	RAL 7035, (INOX istek üzerine)				
Uygunluk	-	-				
Açıklama		DIN 3168 L35L35 500W L35L50 400W	DIN 3168 L35L35 750W L35L50 600W	DIN 3168 L35L35 1000W L35L50 800W	DIN 3168 L35L35 1500W L35L50 1200W	DIN 3168 L35L35 2000W L35L50 1600W
Fiyat	EURO	950,00 €	1.100,00 €	1.300,00 €	1.450,00 €	1.950,00 €

A photograph of an electrical substation at sunset. The sky is a mix of blue and orange, with scattered clouds. The silhouettes of power lines, insulators, and metal structures are prominent against the bright background. The overall scene is industrial and atmospheric.

Regulatörler



YENİ

Regülatörlerimizde giriş, çıkış voltajı ve çekilen akımı gösteren ekran standart olarak bulunmaktadır.

Bakır Sargılı Monofaze Mikro İşlemcili Voltaj Regülatörü

Giriş Voltajı: 175/265V Çıkış Voltajı: 220V

Sipariş Kodu	Güçü KVA	Birim Fiyatı ₺	Sipariş Kodu	Koruma Ünitesi
S11 C1Y 00	1 KVA	1.495,00	S11 C1KY 00	1.720,00
S11 C1Y 01	2 KVA	1.515,00	S11 C1KY 01	1.740,00
S11 C1Y 02	3,5 KVA	1.680,00	S11 C1KY 02	1.965,00
S11 C1Y 03	5 KVA	1.850,00	S11 C1KY 03	2.225,00
S11 C1Y 04	7,5 KVA	2.185,00	S11 C1KY 04	2.580,00
S11 C1Y 05	10 KVA	2.460,00	S11 C1KY 05	2.960,00
S11 C1Y 06	15 KVA	3.010,00	S11 C1KY 06	3.580,00
S11 C1Y 07	20 KVA	4.290,00	S11 C1KY 07	5.190,00
S11 C1Y 08	25 KVA	5.700,00	S11 C1KY 08	6.600,00
S11 C1Y 09	30 KVA	6.745,00	S11 C1KY 09	7.915,00
S11 C1Y 10	40 KVA	8.220,00	S11 C1KY 10	9.690,00
S11 C1Y 11	50 KVA	10.185,00	S11 C1KY 11	11.925,00

• Korumalı regülatörler akım, gerilim ve faz koruma ünitesidir.

Bakır Sargılı Trifaze Mikro İşlemcili Voltaj Regülatörü

Giriş Voltajı: 300/460V Çıkış Voltajı: 380V

Sipariş Kodu	Güçü KVA	Birim Fiyatı ₺	Sipariş Kodu	Koruma Ünitesi
S11 C3Y 01	6 KVA	5.140,00	S11 C3KY 01	5.620,00
S11 C3Y 02	10,5 KVA	5.450,00	S11 C3KY 02	6.110,00
S11 C3Y 03	15 KVA	6.025,00	S11 C3KY 03	6.830,00
S11 C3Y 04	22,5 KVA	6.890,00	S11 C3KY 04	7.790,00
S11 C3Y 05	30 KVA	7.740,00	S11 C3KY 05	8.790,00
S11 C3Y 06	45 KVA	9.390,00	S11 C3KY 06	10.560,00
S11 C3Y 07	60 KVA	12.410,00	S11 C3KY 07	14.150,00
S11 C3Y 08	75 KVA	15.685,00	S11 C3KY 08	17.490,00
S11 C3Y 09	100 KVA	19.140,00	S11 C3KY 09	21.690,00
S11 C3Y 10	120 KVA	23.500,00	S11 C3KY 10	26.955,00
S11 C3Y 11	150 KVA	31.175,00	S11 C3KY 11	35.075,00
S11 C3Y 12	200 KVA	⊗	S11 C3KY 12	⊗
S11 C3Y 13	250 KVA	⊗	S11 C3KY 13	⊗
S11 C3Y 14	300 KVA	⊗	S11 C3KY 14	⊗
S11 C3Y 15	400 KVA	⊗	S11 C3KY 15	⊗
S11 C3Y 16	500 KVA	⊗	S11 C3KY 16	⊗
S11 C3Y 17	600 KVA	⊗	S11 C3KY 17	⊗
S11 C3Y 18	800 KVA	⊗	S11 C3KY 18	⊗
S11 C3Y 19	1000 KVA	⊗	S11 C3KY 19	⊗
S11 C3Y 20	1200 KVA	⊗	S11 C3KY 20	⊗
S11 C3Y 21	1600 KVA	⊗	S11 C3KY 21	⊗
S11 C3Y 22	2000 KVA	⊗	S11 C3KY 22	⊗
S11 C3Y 23	2500 KVA	⊗	S11 C3KY 23	⊗
S11 C3Y 24	3250 KVA	⊗	S11 C3KY 24	⊗

• Ürünlerimiz %100 Elektrolitik bakırdan imal edilmiştir.

Cihazlarınızın uzun ömürlü ve sorunsuz çalışması için lütfen bizimle periyodik bakım sözleşmesi yapınız.



YENİ

Regülatörlerimizde giriş, çıkış voltajı ve çekilen akımı gösteren ekran standart olarak bulunmaktadır.

Bakır Sargı Monofaze Mikro İşlemcili Voltaj Regülatörü

Giriş Voltajı: 150/250V Çıkış Voltajı: 220V

Sipariş Kodu	Güçü KVA	Birim Fiyatı ₺	Sipariş Kodu	Koruma Ünitesi
S11 C1N 00	1 KVA	1.500,00	S11 C1KN 00	1.720,00
S11 C1N 01	2 KVA	1.670,00	S11 C1KN 01	1.895,00
S11 C1N 02	3,5 KVA	1.740,00	S11 C1KN 02	2.025,00
S11 C1N 03	5 KVA	2.175,00	S11 C1KN 03	2.550,00
S11 C1N 04	7,5 KVA	2.570,00	S11 C1KN 04	2.970,00
S11 C1N 05	10 KVA	2.975,00	S11 C1KN 05	3.470,00
S11 C1N 06	15 KVA	3.645,00	S11 C1KN 06	4.215,00
S11 C1N 07	20 KVA	6.300,00	S11 C1KN 07	7.200,00
S11 C1N 08	25 KVA	6.590,00	S11 C1KN 08	7.490,00
S11 C1N 09	30 KVA	8.305,00	S11 C1KN 09	9.475,00
S11 C1N 10	40 KVA	10.185,00	S11 C1KN 10	11.655,00
S11 C1N 11	50 KVA	11.470,00	S11 C1KN 11	13.205,00

- Korumalı regülatörler akım, gerilim ve faz koruma ünitesidir.

Bakır Sargı Trifaze Mikro İşlemcili Voltaj Regülatörü

Giriş Voltajı: 260/450V Çıkış Voltajı: 380V

Sipariş Kodu	Güçü KVA	Birim Fiyatı ₺	Sipariş Kodu	Koruma Ünitesi
S11 C3N 26	6 KVA	5.435,00	S11 C3KN 01	5.575,00
S11 C3N 27	10,5 KVA	5.670,00	S11 C3KN 02	6.330,00
S11 C3N 28	15 KVA	6.890,00	S11 C3KN 03	7.700,00
S11 C3N 29	22,5 KVA	8.055,00	S11 C3KN 04	8.955,00
S11 C3N 30	30 KVA	9.295,00	S11 C3KN 05	10.345,00
S11 C3N 31	45 KVA	11.405,00	S11 C3KN 06	12.575,00
S11 C3N 32	60 KVA	17.470,00	S11 C3KN 07	19.210,00
S11 C3N 33	75 KVA	18.355,00	S11 C3KN 08	20.155,00
S11 C3N 34	100 KVA	23.760,00	S11 C3KN 09	26.310,00
S11 C3N 35	120 KVA	31.175,00	S11 C3KN 10	34.625,00
S11 C3N 36	150 KVA	35.000,00	S11 C3KN 11	38.900,00
S11 C3N 37	200 KVA	⌘	S11 C3KN 12	⌘
S11 C3N 38	250 KVA	⌘	S11 C3KN 13	⌘
S11 C3N 39	300 KVA	⌘	S11 C3KN 14	⌘
S11 C3N 40	400 KVA	⌘	S11 C3KN 15	⌘
S11 C3N 41	500 KVA	⌘	S11 C3KN 16	⌘
S11 C3N 42	600 KVA	⌘	S11 C3KN 17	⌘
S11 C3N 43	800 KVA	⌘	S11 C3KN 18	⌘
S11 C3N 44	1000 KVA	⌘	S11 C3KN 19	⌘
S11 C3N 45	1200 KVA	⌘	S11 C3KN 20	⌘
S11 C3N 46	1600 KVA	⌘	S11 C3KN 21	⌘
S11 C3N 47	2000 KVA	⌘	S11 C3KN 22	⌘
S11 C3N 48	2500 KVA	⌘	S11 C3KN 23	⌘
S11 C3N 49	3250 KVA	⌘	S11 C3KN 24	⌘

- Ürünlerimiz %100 Elektrolitik bakırdan imal edilmiştir.



Cihazlarınızın uzun ömürlü ve sorunsuz çalışması için lütfen bizimle periyodik bakım sözleşmesi yapınız.



YENİ

Regülatörlerimizde giriş, çıkış voltajı ve çekilen akımı gösteren ekran standart olarak bulunmaktadır.

Alüminyum Sargılı Monofaze Mikro İşlemcili Voltaj Regülatörü

Giriş Voltajı: 175/265V Çıkış Voltajı: 220V

Sipariş Kodu	Gücü KVA	Birim Fiyatı ₺	Sipariş Kodu	Koruma Ünitesi
S11 A1Y 00	1 KVA	1.435,00	S11 A1KY 00	1.660,00
S11 A1Y 01	2 KVA	1.460,00	S11 A1KY 01	1.685,00
S11 A1Y 02	3,5 KVA	1.500,00	S11 A1KY 02	1.780,00
S11 A1Y 03	5 KVA	1.555,00	S11 A1KY 03	1.930,00
S11 A1Y 04	7,5 KVA	1.890,00	S11 A1KY 04	2.285,00
S11 A1Y 05	10 KVA	2.150,00	S11 A1KY 05	2.645,00
S11 A1Y 06	15 KVA	2.560,00	S11 A1KY 06	3.130,00
S11 A1Y 07	20 KVA	3.375,00	S11 A1KY 07	4.275,00
S11 A1Y 08	25 KVA	5.090,00	S11 A1KY 08	5.990,00
S11 A1Y 09	30 KVA	5.525,00	S11 A1KY 09	6.700,00
S11 A1Y 10	40 KVA	6.770,00	S11 A1KY 10	8.240,00
S11 A1Y 11	50 KVA	8.320,00	S11 A1KY 11	10.060,00

- Korumalı regülatörler akım, gerilim ve faz koruma ünitesidir.

Alüminyum Sargılı Trifaze Mikro İşlemcili Voltaj Regülatörü

Giriş Voltajı: 300/460V Çıkış Voltajı: 380V

Sipariş Kodu	Gücü KVA	Birim Fiyatı ₺	Sipariş Kodu	Koruma Ünitesi
S11 A3Y 01	6 KVA	4.640,00	S11 A3KY 01	5.120,00
S11 A3Y 02	10,5 KVA	4.910,00	S11 A3KY 02	5.570,00
S11 A3Y 03	15 KVA	5.120,00	S11 A3KY 03	5.930,00
S11 A3Y 04	22,5 KVA	6.290,00	S11 A3KY 04	7.190,00
S11 A3Y 05	30 KVA	6.880,00	S11 A3KY 05	7.930,00
S11 A3Y 06	45 KVA	8.070,00	S11 A3KY 06	9.240,00
S11 A3Y 07	60 KVA	9.585,00	S11 A3KY 07	11.325,00
S11 A3Y 08	75 KVA	14.270,00	S11 A3KY 08	16.070,00
S11 A3Y 09	100 KVA	15.440,00	S11 A3KY 09	17.990,00
S11 A3Y 10	120 KVA	19.515,00	S11 A3KY 10	22.965,00
S11 A3Y 11	150 KVA	25.550,00	S11 A3KY 11	29.450,00
S11 A3Y 12	200 KVA	⊗	S11 A3KY 12	⊗
S11 A3Y 13	250 KVA	⊗	S11 A3KY 13	⊗
S11 A3Y 14	300 KVA	⊗	S11 A3KY 14	⊗
S11 A3Y 15	400 KVA	⊗	S11 A3KY 15	⊗
S11 A3Y 16	500 KVA	⊗	S11 A3KY 16	⊗
S11 A3Y 17	600 KVA	⊗	S11 A3KY 17	⊗
S11 A3Y 18	800 KVA	⊗	S11 A3KY 18	⊗
S11 A3Y 19	1000 KVA	⊗	S11 A3KY 19	⊗
S11 A3Y 20	1200 KVA	⊗	S11 A3KY 20	⊗
S11 A3Y 21	1600 KVA	⊗	S11 A3KY 21	⊗
S11 A3Y 22	2000 KVA	⊗	S11 A3KY 22	⊗
S11 A3Y 23	2500 KVA	⊗	S11 A3KY 23	⊗
S11 A3Y 24	3250 KVA	⊗	S11 A3KY 24	⊗

Cihazlarınızın uzun ömürlü ve sorunsuz çalışması için lütfen bizimle periyodik bakım sözleşmesi yapınız.



YENİ

Regülatörlerimizde giriş, çıkış voltajı ve çekilen akımı gösteren ekran standart olarak bulunmaktadır.

Alüminyum Sargılı Monofaze Mikro İşlemcili Voltaj Regülatörü

Giriş Voltajı: 150/250V Çıkış Voltajı: 220V

Sipariş Kodu	Güçü KVA	Birim Fiyatı ₺	Sipariş Kodu	Koruma Ünitesi
S11 A1N 00	1 KVA	1.440,00	S11 A1KN 00	1.665,00
S11 A1N 01	2 KVA	1.500,00	S11 A1KN 01	1.720,00
S11 A1N 02	3,5 KVA	1.550,00	S11 A1KN 02	1.830,00
S11 A1N 03	5 KVA	1.830,00	S11 A1KN 03	2.205,00
S11 A1N 04	7,5 KVA	2.180,00	S11 A1KN 04	2.580,00
S11 A1N 05	10 KVA	2.540,00	S11 A1KN 05	3.035,00
S11 A1N 06	15 KVA	3.000,00	S11 A1KN 06	3.575,00
S11 A1N 07	20 KVA	5.200,00	S11 A1KN 07	6.100,00
S11 A1N 08	25 KVA	5.515,00	S11 A1KN 08	6.410,00
S11 A1N 09	30 KVA	6.870,00	S11 A1KN 09	8.040,00
S11 A1N 10	40 KVA	8.320,00	S11 A1KN 10	9.790,00
S11 A1N 11	50 KVA	9.445,00	S11 A1KN 11	11.180,00

- Korumalı regülatörler akım, gerilim ve faz koruma ünitesidir.

Alüminyum Sargılı Trifaze Mikro İşlemcili Voltaj Regülatörü

Giriş Voltajı: 260/450V Çıkış Voltajı: 380V

Sipariş Kodu	Güçü KVA	Birim Fiyatı ₺	Sipariş Kodu	Koruma Ünitesi
S11 A3N 26	6 KVA	4.650,00	S11 A3KN 01	5.130,00
S11 A3N 27	10,5 KVA	5.085,00	S11 A3KN 02	5.745,00
S11 A3N 28	15 KVA	6.120,00	S11 A3KN 03	6.930,00
S11 A3N 29	22,5 KVA	6.870,00	S11 A3KN 04	7.770,00
S11 A3N 30	30 KVA	7.990,00	S11 A3KN 05	9.040,00
S11 A3N 31	45 KVA	9.400,00	S11 A3KN 06	10.570,00
S11 A3N 32	60 KVA	14.290,00	S11 A3KN 07	16.010,00
S11 A3N 33	75 KVA	15.155,00	S11 A3KN 08	16.955,00
S11 A3N 34	100 KVA	19.515,00	S11 A3KN 09	22.065,00
S11 A3N 35	120 KVA	25.550,00	S11 A3KN 10	29.010,00
S11 A3N 36	150 KVA	28.900,00	S11 A3KN 11	32.800,00
S11 A3N 37	200 KVA	⌘	S11 A3KN 12	⌘
S11 A3N 38	250 KVA	⌘	S11 A3KN 13	⌘
S11 A3N 39	300 KVA	⌘	S11 A3KN 14	⌘
S11 A3N 40	400 KVA	⌘	S11 A3KN 15	⌘
S11 A3N 41	500 KVA	⌘	S11 A3KN 16	⌘
S11 A3N 42	600 KVA	⌘	S11 A3KN 17	⌘
S11 A3N 43	800 KVA	⌘	S11 A3KN 18	⌘
S11 A3N 44	1000 KVA	⌘	S11 A3KN 19	⌘
S11 A3N 45	1200 KVA	⌘	S11 A3KN 20	⌘
S11 A3N 46	1600 KVA	⌘	S11 A3KN 21	⌘
S11 A3N 47	2000 KVA	⌘	S11 A3KN 22	⌘
S11 A3N 48	2500 KVA	⌘	S11 A3KN 23	⌘
S11 A3N 49	3250 KVA	⌘	S11 A3KN 24	⌘



Cihazlarınızın uzun ömürlü ve sorunsuz çalışması için lütfen bizimle periyodik bakım sözleşmesi yapınız.



Bakır Sargı Kademeli Monofaze Voltaj Regülatörü

Voltajı Aralığı: 80/220V

Siparis Kodu	Güçü KVA		Birim Fiyatı ₺
S12 C10 00	5 KVA	7 Kademeli	1.320,00
S12 C10 01	7,5 KVA	7 Kademeli	1.715,00
S12 C10 02	10 KVA	7 Kademeli	2.005,00
S12 C10 03	15 KVA	7 Kademeli	2.595,00
S12 C10 04	20 KVA	7 Kademeli	3.875,00
S12 C10 05	25 KVA	7 Kademeli	4.450,00
S12 C10 06	30 KVA	7 Kademeli	5.375,00



Bakır Sargı Kademeli Trifaze Voltaj Regülatörü

Voltajı Aralığı: 140/380V

Siparis Kodu	Güçü KVA		Birim Fiyatı ₺
S12 C30 00	15 KVA	7 Kademeli	4.180,00
S12 C30 01	22,5 KVA	7 Kademeli	5.345,00
S12 C30 02	30 KVA	7 Kademeli	6.190,00
S12 C30 03	45 KVA	7 Kademeli	7.950,00
S12 C30 04	60 KVA	7 Kademeli	10.655,00
S12 C30 05	75 KVA	7 Kademeli	12.630,00
S12 C30 06	100 KVA	7 Kademeli	15.165,00



Alüminyum Sargı Kademeli Monofaze Voltaj Regülatörü

Voltajı Aralığı: 80/220V

Siparis Kodu	Güçü KVA		Birim Fiyatı ₺
S12 A10 00	5 KVA	7 Kademeli	865,00
S12 A10 01	7,5 KVA	7 Kademeli	1.150,00
S12 A10 02	10 KVA	7 Kademeli	1.340,00
S12 A10 03	15 KVA	7 Kademeli	1.800,00
S12 A10 04	20 KVA	7 Kademeli	3.070,00
S12 A10 05	25 KVA	7 Kademeli	3.510,00
S12 A10 06	30 KVA	7 Kademeli	4.490,00



Alüminyum Sargı Kademeli Trifaze Voltaj Regülatörü

Voltajı Aralığı: 140/380V

Siparis Kodu	Güçü KVA		Birim Fiyatı ₺
S12 A30 00	15 KVA	7 Kademeli	2.810,00
S12 A30 01	22,5 KVA	7 Kademeli	3.660,00
S12 A30 02	30 KVA	7 Kademeli	4.315,00
S12 A30 03	45 KVA	7 Kademeli	5.570,00
S12 A30 04	60 KVA	7 Kademeli	8.205,00
S12 A30 05	75 KVA	7 Kademeli	9.375,00
S12 A30 06	100 KVA	7 Kademeli	11.935,00



Statik Regülatörler

Güç (KVA) 1/1 Faz		Giriş Gerilim Aralığı VAC	Çıkış Gerilim Aralığı VAC	Çalışma Akımı (A)	Birim Fiyatı ₺
S13 100 02	3,5	(170-260) VAC	220VAC / +%3	16	₺
S13 100 03	5	(170-260) VAC	220VAC / +%3	22	₺
S13 100 04	7,5	(170-260) VAC	220VAC / +%3	35	₺
S13 100 05	10	(170-260) VAC	220VAC / +%3	45	₺
S13 100 06	15	(170-260) VAC	220VAC / +%3	68	₺
S13 100 07	20	(170-260) VAC	220VAC / +%3	90	₺
S13 100 08	30	(170-260) VAC	220VAC / +%3	135	₺
Güç (KVA) 3/3 Faz		Giriş Gerilim Aralığı VAC	Çıkış Gerilim Aralığı VAC	Çalışma Akımı (A)	Birim Fiyatı ₺
S13 300 30	30	(300-450) VAC	380VAC / +%3	45	₺
S13 300 31	45	(300-450) VAC	380VAC / +%3	68	₺
S13 300 32	60	(300-450) VAC	380VAC / +%3	90	₺
S13 300 33	75	(300-450) VAC	380VAC / +%3	115	₺
S13 300 34	100	(300-450) VAC	380VAC / +%3	150	₺
S13 300 35	120	(300-450) VAC	380VAC / +%3	180	₺
S13 300 36	150	(300-450) VAC	380VAC / +%3	225	₺
S13 300 37	200	(300-450) VAC	380VAC / +%3	300	₺
S13 300 38	250	(300-450) VAC	380VAC / +%3	375	₺
S13 300 39	300	(300-450) VAC	380VAC / +%3	450	₺
S13 300 40	400	(300-450) VAC	380VAC / +%3	600	₺
S13 300 41	500	(300-450) VAC	380VAC / +%3	750	₺
S13 300 42	600	(300-450) VAC	380VAC / +%3	900	₺
S13 300 43	800	(300-450) VAC	380VAC / +%3	1200	₺
S13 300 44	1000	(300-450) VAC	380VAC / +%3	1500	₺
S13 300 45	1250	(300-450) VAC	380VAC / +%3	1890	₺
S13 300 46	1600	(300-450) VAC	380VAC / +%3	2400	₺
S13 300 47	2000	(300-450) VAC	380VAC / +%3	3000	₺
S13 300 48	3000	(300-450) VAC	380VAC / +%3	4500	₺

Opsiyonlar

Outdoor kabin (boyut değişiyor)

%2 Çıkış hassasiyeti

%3 Çıkış hassasiyeti 150-260VAC

%3 Çıkış hassasiyeti 130-260VAC

%3 Çıkış hassasiyeti 110-260VAC

%3 Çıkış hassasiyeti 90-260VAC

- Opsiyonlar için fiyat talep ediniz.

Alüminyum Sargılı İzoleli Transformatörler

220/24 - 380/24 - 220/12 - 380/220 V



Siparis Kodu 220/24	Siparis Kodu 380/24V	Siparis Kodu 220/12V	Siparis Kodu 380/220V	Gücü VA	Birim Fiyatı ₺
S21 A12 00	S21 A13 00	S21 A11 00	S21 A14 00	30 VA	68,00
S21 A12 01	S21 A13 01	S21 A11 01	S21 A14 01	50 VA	76,00
S21 A12 02	S21 A13 02	S21 A11 02	S21 A14 02	100 VA	97,00
S21 A12 03	S21 A13 03	S21 A11 03	S21 A14 03	150 VA	121,00
S21 A12 04	S21 A13 04	S21 A11 04	S21 A14 04	200 VA	141,00
S21 A12 05	S21 A13 05	S21 A11 05	S21 A14 05	250 VA	152,00
S21 A12 06	S21 A13 06	S21 A11 06	S21 A14 06	300 VA	165,00
S21 A12 07	S21 A13 07	S21 A11 07	S21 A14 07	400 VA	191,00
S21 A12 08	S21 A13 08	S21 A11 08	S21 A14 08	500 VA	218,00
S21 A12 09	S21 A13 09	S21 A11 09	S21 A14 09	600 VA	355,00
S21 A12 10	S21 A13 10	S21 A11 10	S21 A14 10	750 VA	414,00
S21 A12 11	S21 A13 11	S21 A11 11	S21 A14 11	1000 VA	514,00
S21 A12 12	S21 A13 12	S21 A11 12	S21 A14 12	1500 VA	666,00
S21 A12 13	S21 A13 13	S21 A11 13	S21 A14 13	2000 VA	700,00
S21 A12 14	S21 A13 14	S21 A11 14	S21 A14 14	2500 VA	808,00
S21 A12 15	S21 A13 15	S21 A11 15	S21 A14 15	3000 VA	845,00
S21 A12 16	S21 A13 16	S21 A11 16	S21 A14 16	4000 VA	1.280,00
S21 A12 17	S21 A13 17	S21 A11 17	S21 A14 17	5000 VA	1.334,00
S21 A12 18	S21 A13 18	S21 A11 18	S21 A14 18	6000 VA	1.419,00
S21 A12 19	S21 A13 19	S21 A11 19	S21 A14 19	7000 VA	2.489,00
S21 A12 20	S21 A13 20	S21 A11 20	S21 A14 20	8000 VA	2.525,00
S21 A12 21	S21 A13 21	S21 A11 21	S21 A14 21	10000 VA	2.662,00

Bakır Sargılı İzoleli Transformatörler

220/24 - 380/24 - 220/12 - 380/220 V



Siparis Kodu 220/24	Siparis Kodu 380/24V	Siparis Kodu 220/12V	Siparis Kodu 380/220V	Gücü VA	Birim Fiyatı ₺
S21 C12 00	S21 C13 00	S21 C11 00	S21 C14 00	30 VA	80,00
S21 C12 01	S21 C13 01	S21 C11 01	S21 C14 01	50 VA	88,00
S21 C12 02	S21 C13 02	S21 C11 02	S21 C14 02	100 VA	121,00
S21 C12 03	S21 C13 03	S21 C11 03	S21 C14 03	150 VA	189,00
S21 C12 04	S21 C13 04	S21 C11 04	S21 C14 04	200 VA	220,00
S21 C12 05	S21 C13 05	S21 C11 05	S21 C14 05	250 VA	236,00
S21 C12 06	S21 C13 06	S21 C11 06	S21 C14 06	300 VA	276,00
S21 C12 07	S21 C13 07	S21 C11 07	S21 C14 07	400 VA	324,00
S21 C12 08	S21 C13 08	S21 C11 08	S21 C14 08	500 VA	363,00
S21 C12 09	S21 C13 09	S21 C11 09	S21 C14 09	600 VA	568,00
S21 C12 10	S21 C13 10	S21 C11 10	S21 C14 10	750 VA	649,00
S21 C12 11	S21 C13 11	S21 C11 11	S21 C14 11	1000 VA	771,00
S21 C12 12	S21 C13 12	S21 C11 12	S21 C14 12	1500 VA	1.046,00
S21 C12 13	S21 C13 13	S21 C11 13	S21 C14 13	2000 VA	1.182,00
S21 C12 14	S21 C13 14	S21 C11 14	S21 C14 14	2500 VA	1.334,00
S21 C12 15	S21 C13 15	S21 C11 15	S21 C14 15	3000 VA	1.612,00
S21 C12 16	S21 C13 16	S21 C11 16	S21 C14 16	4000 VA	2.127,00
S21 C12 17	S21 C13 17	S21 C11 17	S21 C14 17	5000 VA	2.404,00
S21 C12 18	S21 C13 18	S21 C11 18	S21 C14 18	6000 VA	2.670,00
S21 C12 19	S21 C13 19	S21 C11 19	S21 C14 19	7000 VA	3.669,00
S21 C12 20	S21 C13 20	S21 C11 20	S21 C14 20	8000 VA	3.944,00
S21 C12 21	S21 C13 21	S21 C11 21	S21 C14 21	10000 VA	4.578,00

• Ürünlerimiz %100 Elektrolitik bakırdan imal edilmiştir.



Metal Gövdeli Hassas Kombi Regülatörü

%3 Hassasiyet

Siparis Kodu	Gücü VA	Özellikler	Birim Fiyatı ₺
S14 1M0 00	500 VA	Voltajı 130/290/220	340,00
S14 1M0 01	1000 VA	Voltajı 130/290/220	370,00
S14 1M0 02	1500 VA	Voltajı 130/290/220	520,00
S14 1M0 03	1500K VA	Kondansatörlü 130/290/220 (Yoğuşmalı Kombiler için)	640,00



Plastik (ABS) Gövdeli Hassas Kombi Regülatörü

%3 Hassasiyet - ABS Yanmaz Plastik Gövdeli

Siparis Kodu	Gücü VA	Özellikler	Birim Fiyatı ₺
S14 1P0 00	500 VA	Voltajı 130/290/220	230,00
S14 1P0 01	1000 VA	Voltajı 130/290/220	330,00



İzoleli Transformatörler

220/12 - 220/15 - 220/24 V

Siparis Kodu	Gücü KVA	Birim Fiyatı ₺
S21 C12K 00	30 VA	110,00
S21 C12K 01	50 VA	130,00
S21 C12K 02	75 VA	1200,00
S21 C12K 03	100 VA	225,00
S21 C12K 04	150 VA	290,00
S21 C12K 05	200 VA	320,00
S21 C12K 06	250 VA	345,00



50-100-150-300-400 VA



600 VA



300-400 VA



600 VA

Bakır Sargılı Polyesterli Havuz Trafoları

Sipariş Kodu	Özellikler	Birim Fiyatı ₺
S23 C00 00	220/12V 50VA POLYESTERLİ HAVUZ TRAFOSU	122,00
S23 C00 01	220/12V 100VA POLYESTERLİ HAVUZ TRAFOSU	155,00
S23 C00 02	220/12V 150VA POLYESTERLİ HAVUZ TRAFOSU	212,00
S23 C00 03	220/12V 300VA POLYESTERLİ HAVUZ TRAFOSU	305,00
S23 C00 04	220/12V 400VA POLYESTERLİ HAVUZ TRAFOSU	380,00
S23 C00 05	220/12V 600VA POLYESTERLİ HAVUZ TRAFOSU	478,00

Alüminyum Sargılı Polyesterli Havuz Trafoları

Sipariş Kodu	Özellikler	Birim Fiyatı ₺
S23 A00 00	220/12V 300VA POLYESTERLİ HAVUZ TRAFOSU	179,00
S23 A00 01	220/12V 400VA POLYESTERLİ HAVUZ TRAFOSU	234,00
S23 A00 02	220/12V 600VA POLYESTERLİ HAVUZ TRAFOSU	369,00

- Talep halinde farklı voltajlarda havuz trafosu imal edilir.

Kullanım Alanları

Yüzme havuzlarında, süs havuzlarında ve bir çok aydınlatma sistemlerinde kullanılan düşük çıkış gerilimli, polyesterli, giriş ve çıkış kapakları klamensli, neme ve darbeye dayanıklı halde imal edilen trafolardır. Genellikle nemin ve buharın yoğun olabileceği yerlerde kullanıldığından dolayı izolasyonu daha özenli yapılır. Havuz aydınlatma trafoları denildiğinde bazı kişiler bunun yüzme havuzunun içine konulduğunu veya su teması olabilecek bir yere konulduğunu düşünür. Oysa ki bu trafolar, genellikle elektrik panosunun içerisine monte edilir. Montaj yapılan yerin minimum seviyede de olsa hava dolaşımını gören bir yer olması, trafonun daha sağlıklı ve uzun ömürlü çalışmasını sağlayacaktır.



Bakır Sargılı Trifaze Transformatörler

380-220 / 220-380V (İstenilen Voltajda Üretilmektedir)

Sipariş Kodu	Gücü KVA	Kutusuz Trafo Fiyatı ₺	Sipariş Kodu	Kutulu Trafo Fiyatı ₺
S22 C30 00	1000 VA	1.076,00	S22 C30K 00	1.196,00
S22 C30 01	1500 VA	1.462,00	S22 C30K 01	1.618,00
S22 C30 02	2000 VA	1.706,00	S22 C30K 02	1.886,00
S22 C30 03	3000 VA	2.201,00	S22 C30K 03	2.399,00
S22 C30 04	4000 VA	2.470,00	S22 C30K 04	2.695,00
S22 C30 05	5000 VA	2.941,00	S22 C30K 05	3.511,00
S22 C30 06	7500 VA	3.547,00	S22 C30K 06	4.207,00
S22 C30 07	10000 VA	4.316,00	S22 C30K 07	5.096,00
S22 C30 08	15000 VA	6.086,00	S22 C30K 08	6.986,00
S22 C30 09	20000 VA	7.805,00	S22 C30K 09	8.765,00
S22 C30 10	30000 VA	10.418,00	S22 C30K 10	11.558,00
S22 C30 11	40000 VA	12.898,00	S22 C30K 11	14.098,00
S22 C30 12	50000 VA	16.691,00	S22 C30K 12	18.191,00
S22 C30 13	60000 VA	18.775,00	S22 C30K 13	20.425,00
S22 C30 14	70000 VA	20.461,00	S22 C30K 14	22.261,00

- Ürünlerimiz %100 Elektrolitik bakırdan imal edilmiştir.



Alüminyum Sargılı Trifaze Transformatörler

380-220 / 220-380V (İstenilen Voltajda Üretilmektedir)

Sipariş Kodu	Gücü KVA	Kutusuz Trafo Fiyatı ₺	Sipariş Kodu	Kutulu Trafo Fiyatı ₺
S22 A30 00	1000 VA	673,00	S22 A30K 00	793,00
S22 A30 01	1500 VA	1.031,00	S22 A30K 01	1.187,00
S22 A30 02	2000 VA	1.101,00	S22 A30K 02	1.281,00
S22 A30 03	3000 VA	1.374,00	S22 A30K 03	1.572,00
S22 A30 04	4000 VA	1.542,00	S22 A30K 04	1.767,00
S22 A30 05	5000 VA	1.805,00	S22 A30K 05	2.375,00
S22 A30 06	7500 VA	2.199,00	S22 A30K 06	2.859,00
S22 A30 07	10000 VA	2.661,00	S22 A30K 07	3.441,00
S22 A30 08	15000 VA	3.516,00	S22 A30K 08	4.416,00
S22 A30 09	20000 VA	3.854,00	S22 A30K 09	4.814,00
S22 A30 10	30000 VA	5.486,00	S22 A30K 10	6.626,00
S22 A30 11	40000 VA	6.364,00	S22 A30K 11	7.564,00
S22 A30 12	50000 VA	9.284,00	S22 A30K 12	10.784,00
S22 A30 13	60000 VA	9.669,00	S22 A30K 13	11.319,00
S22 A30 14	70000 VA	10.703,00	S22 A30K 14	12.503,00

- Kutulu trafo siparişlerinizde giriş çıkış sigortası, priz ve şalter ayrıca ücretlendirilecektir.

Üç Fazlı Şönt Reaktörler

400 V

Sipariş Kodu	Gücü KVA	Birim Fiyatı ₺
S31 C30 00	0,25 KVA	492,00
S31 C30 01	0,5 KVA	492,00
S31 C30 02	1 KVA	628,00
S31 C30 03	1,5 KVA	724,00
S31 C30 04	2 KVA	964,00
S31 C30 05	2,5 KVA	984,00
S31 C30 06	3 KVA	1.256,00
S31 C30 07	5 KVA	1.524,00
S31 C30 08	7,5 KVA	2.128,00
S31 C30 09	10 KVA	2.576,00
S31 C30 10	15 KVA	3.696,00
S31 C30 11	20 KVA	4.480,00
S31 C30 12	25 KVA	5.152,00
S31 C30 13	30 KVA	6.316,00
S31 C30 14	40 KVA	7.168,00
S31 C30 15	50 KVA	7.616,00

Tek Fazlı Şönt Reaktörler

230 V

Sipariş Kodu	Gücü KVA	Birim Fiyatı ₺
S31 C10 00	0,1 KVA	128,00
S31 C10 01	0,25 KVA	180,00
S31 C10 02	0,5 KVA	288,00
S31 C10 03	0,3/0,4/0,5 KVA	304,00
S31 C10 04	1 KVA	360,00
S31 C10 05	1,5 KVA	460,00
S31 C10 06	1,66 KVA	492,00
S31 C10 07	2 KVA	604,00
S31 C10 08	2,5 KVA	672,00
S31 C10 09	3,33 KVA	896,00
S31 C10 10	5 KVA	1.520,00
S31 C10 11	6,67 KVA	1.800,00
S31 C10 12	7,5 KVA	1.800,00
S31 C10 13	10 KVA	2.100,00



Trifaze Harmonik Filtre

189 Hz-p:%7 210 Hz-p:%5,67 215 Hz-p:%5,41

Sipariş Kodu	Gücü KVA	Birim Fiyatı ₺
S32 C30 00	0,5 KVA	500,00
S32 C30 01	1 KVA	588,00
S32 C30 02	1,5 KVA	616,00
S32 C30 03	2,5 KVA	720,00
S32 C30 04	3 KVA	740,00
S32 C30 05	3,5 KVA	756,00
S32 C30 06	4 KVA	768,00
S32 C30 07	4,5 KVA	780,00
S32 C30 08	5 KVA	788,00
S32 C30 09	6,25 KVA	864,00
S32 C30 10	7,5 KVA	912,00
S32 C30 11	10 KVA	1.000,00
S32 C30 12	12,5 KVA	1.092,00
S32 C30 13	15 KVA	1.184,00
S32 C30 14	20 KVA	1.384,00
S32 C30 15	25 KVA	1.500,00
S32 C30 16	30 KVA	1.520,00
S32 C30 17	40 KVA	1.780,00
S32 C30 18	45 KVA	1.860,00
S32 C30 19	50 KVA	1.936,00
S32 C30 20	54 KVA	2.328,00
S32 C30 21	60 KVA	2.840,00
S32 C30 22	70 KVA	2.976,00
S32 C30 23	75 KVA	3.040,00
S32 C30 24	80 KVA	3.168,00
S32 C30 25	90 KVA	3.332,00
S32 C30 26	100 KVA	3.500,00
S32 C30 27	125 KVA	4.000,00



Akım Trafoları

Kendinden Baralı 10 VA CL 05

Sipariş Kodu	Akım A	Birim Fiyatı ₺	Sipariş Kodu	Mühürlü Birim Fiyatı ₺
S24 B00 01	20A	91,00	S24 B00M 01	101,00
S24 B00 02	25A	91,00	S24 B00M 02	101,00
S24 B00 03	30A	91,00	S24 B00M 03	101,00
S24 B00 04	40A	91,00	S24 B00M 04	101,00
S24 B00 05	50A	91,00	S24 B00M 05	101,00
S24 B00 06	60A	91,00	S24 B00M 06	101,00
S24 B00 07	75A	91,00	S24 B00M 07	101,00
S24 B00 08	80A	91,00	S24 B00M 08	101,00
S24 B00 09	100A	91,00	S24 B00M 09	101,00
S24 B00 10	125A	91,00	S24 B00M 10	101,00
S24 B00 11	150A	91,00	S24 B00M 11	101,00



Akım Trafoları

130- 15 VA CL 05

Sipariş Kodu	Akım A	Birim Fiyatı ₺	Sipariş Kodu	Mühürlü Birim Fiyatı ₺
S24 130 01	1500A	126,00	S24 130M 01	135,00
S24 130 02	1600A	126,00	S24 130M 02	135,00



Akım Trafoları

150- 15 VA CL 05

Sipariş Kodu	Akım A	Birim Fiyatı ₺	Sipariş Kodu	Mühürlü Birim Fiyatı ₺
S24 150 01	2000A	141,00	S24 150M 01	151,00
S24 150 02	2500A	148,00	S24 150M 02	157,00
S24 150 03	3000A	182,00	S24 150M 03	192,00
S24 150 04	3200A	182,00	S24 150M 04	192,00
S24 150 05	4000A	206,00	S24 150M 05	198,00
S24 150 06	5000A	229,00	S24 150M 06	220,00

Akım Trafoları

310- 10 VA CL 05

Sipariş Kodu	Akım A	Birim Fiyatı ₺	Sipariş Kodu	Mühürlü Birim Fiyatı ₺
S24 310 01	200A	69,00	S24 310M 01	79,00
S24 310 02	250A	69,00	S24 310M 02	79,00
S24 310 03	300A	69,00	S24 310M 03	79,00



Akım Trafoları

410- 10 VA CL 05

Sipariş Kodu	Akım A	Birim Fiyatı ₺	Sipariş Kodu	Mühürlü Birim Fiyatı ₺
S24 410 01	300A	69,00	S24 410M 01	79,00
S24 410 02	400A	69,00	S24 410M 02	79,00
S24 410 03	500A	69,00	S24 410M 03	79,00
S24 410 04	600A	69,00	S24 410M 04	79,00



Akım Trafoları

630- 10 VA CL 05

Sipariş Kodu	Akım A	Birim Fiyatı ₺	Sipariş Kodu	Mühürlü Birim Fiyatı ₺
S24 630 01	750A	91,00	S24 630M 01	101,00
S24 630 02	800A	91,00	S24 630M 02	101,00
S24 630 03	1000A	91,00	S24 630M 03	101,00
S24 630 04	1200A	94,00	S24 630M 04	104,00
S24 630 05	1250A	94,00	S24 630M 05	104,00



Akım Trafoları

UNA-128

Sipariş Kodu	Akım A	Birim Fiyatı ₺
S24-128-01	400/5A	???
S24-128-02	500/5A	???
S24-128-03	600/5A	???
S24-128-04	800/5A	???
S24-128-05	1000/5A	???
S24-128-06	1200/5A	???
S24-128-07	1500/5A	???
S24-128-08	1600/5A	???
S24-128-09	2000/5A	???
S24-128-10	2500/5A	???
S24-128-11	3000/5A	???
S24-128-12	4000/5A	???
S24-128-13	5000/5A	???



www.cetinkayapano.com

Çetinkaya Pano Sac Tablo ve Plastik San. ve Tic.

Merkez: Şair Ziya Paşa Caddesi No: 57/1 34420 Karaköy İstanbul
Tel: 0 212 245 22 12 - 243 48 60
Faks: 0 212 244 21 77
e-Posta: cetinkaya@cetinkayapano.com

Perpa: Perpa Ticaret Merkezi A Blok Kat 2 No: 9/30 Okmeydanı İstanbul
Tel: 0 212 320 03 51 - (3 Hat)

Fabrika: İstiklal mh. Piri reis cd. No:6 Kıraç Esenyurt İstanbul
Tel: 0212 689 5 689
Fax: 0212 689 5 699

Distribütörlüklerimiz

